

FENÊTRES
VOLETS
PORTES
PORTAILS

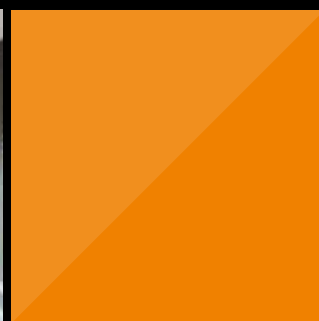

MON CHOIX EST FAIT !

C'EST **SOLABAIE**



FENÊTRES • VOLETS • PORTES • PORTAILS

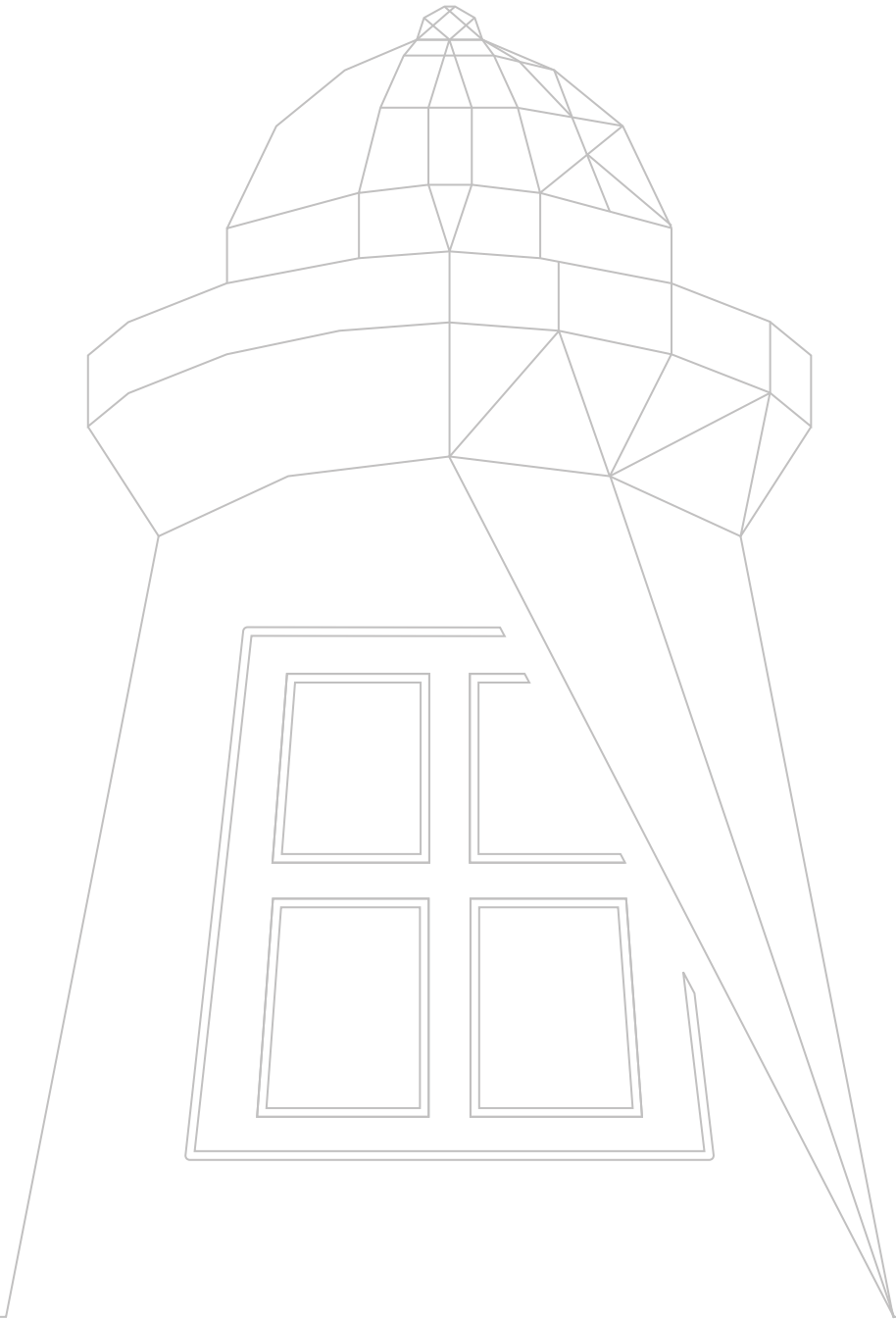

MON CHOIX EST FAIT ! C'EST SOLABAIE

Avec SOLABAIE®, vous bénéficiez des meilleurs produits fabriqués en France.

Le choix de vos ouvertures et fermetures devient un plaisir, presque une expérience sensorielle.

Avec SOLABAIE® pour pouvez rendre harmonieux l'ensemble de votre habitat. En effet nos installateurs vous présentent une offre unique de fenêtres, portes, volets, portails, et portes de garage.

Offrez-vous une expérience personnalisée pour les matières, les styles et les couleurs de vos ambiances intérieures et extérieures. Vous avez le plaisir du choix et nous sommes garants de la qualité.

Tous nos produits vous apportent un haut niveau de performance pour chacun de ces points techniques essentiels.

Nos dix usines réparties sur l'ensemble du territoire vous garantissent l'innovation, la qualité et le service d'un fabricant français reconnu. Nous mettons en œuvre des solutions pertinentes, adaptées à votre demande, à vos contraintes et à votre budget.

Grâce à l'appui technique de nos usines et aux compétences des installateurs du réseau SOLABAIE®, nous vous proposons du sur-mesure de haute qualité.



AVANT- PREMIÈRES

Avec notre sélection
d'innovations

**CONTRÔLEZ
ET SÉCURISEZ
VOTRE LOGEMENT,
À TOUT MOMENT
& N'IMPORTE OÙ !**

**DEVENEZ
DESIGNER !
CRÉEZ
VOTRE ENTRÉE
«UNIC» !**



Laissez libre cours à votre imagination !

Entièrement personnalisable, le modèle Unic vous permet de créer votre vitrage en choisissant une photo sur le site stock.adobe.com, parmi une multitude de visuels.

Nos artisans réalisent à la pièce et à vos dimensions votre porte d'entrée en Aluminium, PVC ou Bois.

> *Toutes les informations en pages 111 (portes) et 181 (portails)*

**FENÊTRES
& VOLETS ROULANTS :** ● ● ● ● ● ● ● ● ● ●



AYEZ L'ESPRIT SEREIN !

Sur votre oscillo-battant un ou deux vantaux, avec ce nouveau système couplé à votre TaHoma Switch, vous pouvez consulter l'état de votre fenêtre à distance : ouverte ou verrouillée. Vous serez alerté avant l'intrusion grâce à une mesure de vibration ou en cas de tentative réelle d'effraction. D'un point de vue esthétique, pas d'inquiétude, le capteur est intégré à la menuiserie. Vous pouvez vous absenter l'esprit serein !

Soyez connecté !



Avec la nouvelle TaHoma Switch, contrôlez vos équipements connectés motorisés : volets, stores, portail... automatiquement avec votre smartphone ou à l'aide d'un assistant vocal. Créez facilement des scénarios et personnalisez vos routines. Pour aller plus loin : ajoutez un capteur d'ensoleillement pour une meilleure gestion d'énergie !

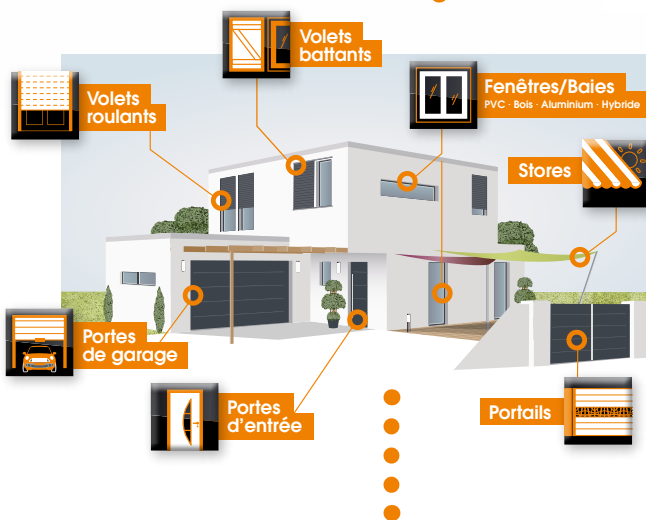

COULISSANTS :



VOS BAIES COULISSANTES MOTORISÉES !

Avec un profil design et une intégration totale du mécanisme dans le montant renforcé, la motorisation de vos coulissants vous permet une manœuvre sans effort et vous facilite l'accès intérieur/extérieur avec un seuil PMR au même niveau. Tout a été pensé : sécurité et fonctionnement manuel en cas de coupure de courant, système pilotable avec votre TaHoma Switch... Laissez-vous séduire par le confort et la facilité !

PORTE D'ENTRÉE : + DE CONFORT ET DE SÉCURITÉ AVEC LA SERRURE CONNECTÉE

Door Keeper est la nouvelle serrure intelligente de Somfy : intuitive, robuste et silencieuse. Elle vous permet de contrôler l'accès à votre logement à distance depuis votre smartphone. Elle s'installe sur la majeure partie des portes d'entrée sans travaux.

> *Demandez conseil à votre installateur !*



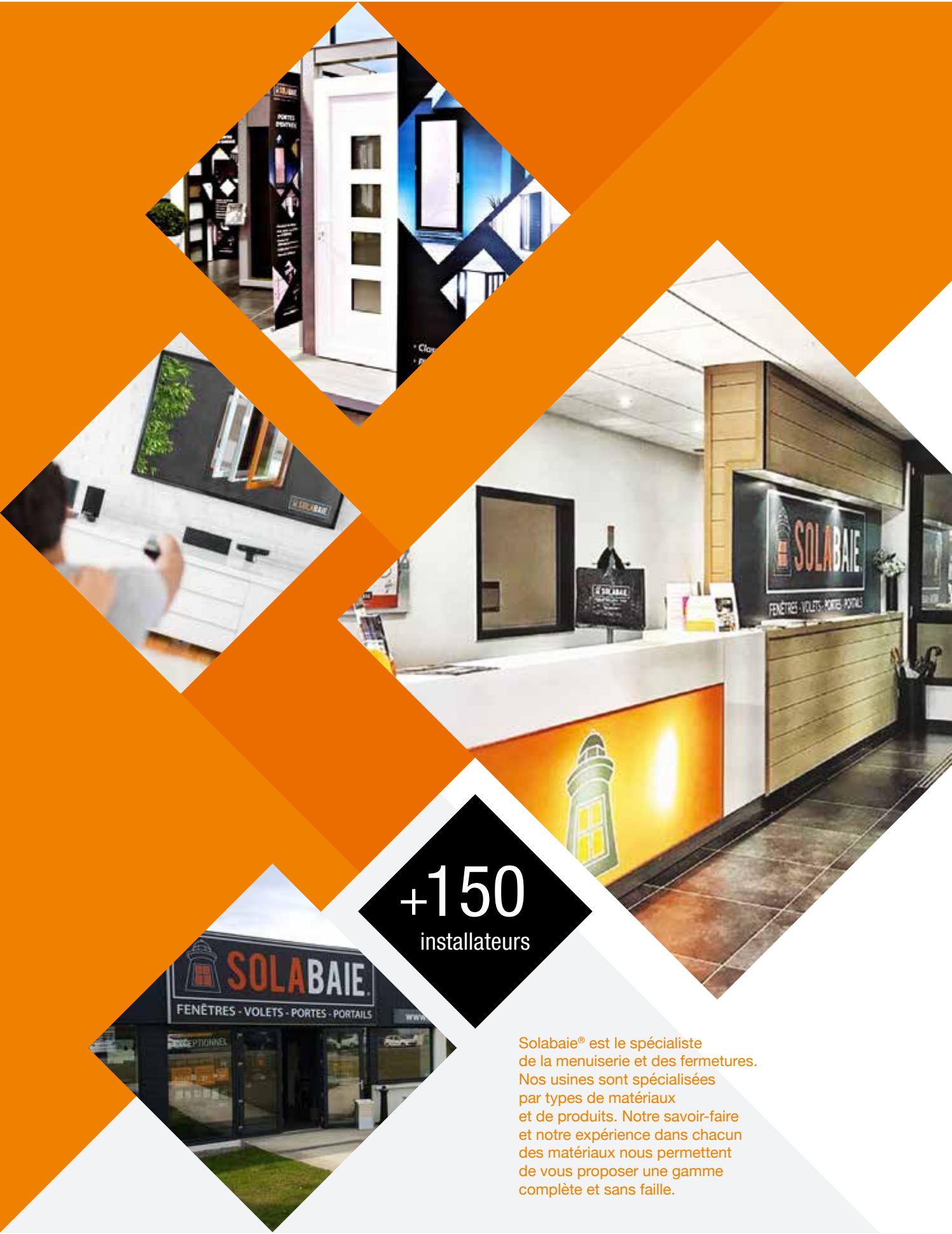

+150
installateurs

Solabaie® est le spécialiste de la menuiserie et des fermetures. Nos usines sont spécialisées par types de matériaux et de produits. Notre savoir-faire et notre expérience dans chacun des matériaux nous permettent de vous proposer une gamme complète et sans faille.

LA FORCE D'UN RÉSEAU

Les professionnels Solabaie®, spécialisés dans la pose de fenêtres en PVC, aluminium, bois et hybrides, proposent une offre globale pour la pose, en neuf comme en rénovation, des ouvertures et fermetures de votre habitat :
volets, portes d'entrée,
portes de garage,
portails...

Un savoir-faire français

Créé en 2004, le réseau Solabaie® regroupe aujourd'hui plus de 150 professionnels animés de la même passion pour leur métier.

Les valeurs de notre marque s'appuient tant sur la technicité et la fiabilité de nos produits, que sur le professionnalisme et la proximité de nos installateurs.

Leur métier est de vous conseiller, d'installer et d'entretenir l'ensemble des ouvertures ou fermetures de votre habitat.

Présents partout en France, les professionnels Solabaie® vous accompagnent tout au long de votre projet, de sa conception à sa réalisation.

Parce que votre lieu de vie est unique, le professionnel Solabaie de votre secteur se déplace à votre domicile, étudie votre projet, vous apporte un avis technique pertinent et les conseils adaptés.

Pour faciliter votre choix, il vous accueille dans son showroom pour vous faire découvrir les différentes gammes de produits. Vous êtes sûr d'opter pour la meilleure solution technique et esthétique.

À VOTRE ÉCOUTE !



**Pour la 2^e année consécutive
SOLABAIE, RECONNUE
MEILLEURE ENSEIGNE
pour la vente et pose de fenêtres
par le magazine Capital.**



ÉCOUTER

vos envies

CONSEILLER

de vraies solutions

RÉPONDRE

à vos besoins

ÉTABLIR

un devis précis

RÉALISER

votre projet sur-mesure

ACCOMPAGNER

tout au long du projet

INSTALLER

par des professionnels

GARANTIR

la qualité

NOS ENGAGEMENTS

Faites confiance à Solabaie et bénéficiez de conseils d'experts de la menuiserie et de la fermeture pour votre projet !
Des produits certifiés et fabriqués en France dans nos 10 usines.
Une pose de qualité réalisée par des professionnels.
L'assurance d'un projet bien mené !

À vos côtés pour vos projets

« Nous avons confié notre projet de rénovation à notre installateur Solabaie. Il a su nous écouter et nous conseiller. Nous sommes satisfaits des travaux effectués. »

Françoise & Michel

PROCHE DE VOUS !

FABRICATION FRANÇAISE

EXPERTISE

SAVOIR-FAIRE

10
usines
en France

INNOVATION



*Bruno Cadudal,
président*

Notre objectif est clair : adapter
les schémas d'organisation et d'industrie
pour répondre le mieux possible
aux attentes de nos clients.





NOUVEAU



Nouvelle usine 4.0

En tant qu'industriel responsable, Solabaie® a souhaité, plus qu'un bâtiment, un nouveau mode de fabrication en alliant productivité, qualité, bien-être au travail et impact environnemental.

Implantée aux abords de l'A84 sur le site de Saint-Sauveur-des-Landes dans la communauté de communes de Fougères (35), sur un terrain de 7,4 hectares, la nouvelle usine bénéficie d'une surface de 18 000 m².

L'ergonomie des postes de travail a été totalement repensée : éclairage naturel, suppression des ports de charge...

L'ouverture de cette nouvelle usine vise ainsi à augmenter la capacité de fabrication de la menuiserie SO. Une réponse concrète à la demande croissante du marché pour cette gamme.

Solabaie a fait le choix de la fabrication française, au travers de ses 10 usines sur le territoire, qui emploient 880 salariés.

La garantie d'une qualité et d'un service d'excellence et de proximité.

Principal enjeu : optimiser la production tout en gérant le bien-être au travail et répondre efficacement à la demande. Des outils numériques et des méthodes d'organisation de la chaîne logistique sont pensés pour optimiser les processus (pilotage des flux de matières internes par radioguidage, digitalisation du flux d'informations, économies d'énergie et de matières premières ainsi que le recyclage des déchets).

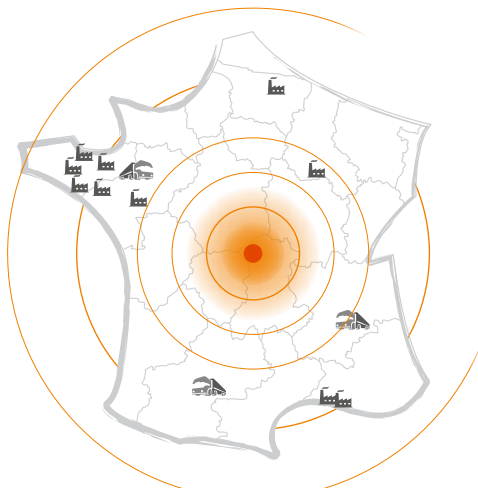

HAUTE TECHNOLOGIE !

Une ligne industrielle

*innova-
tion*

ORIGINE
FRANCE®
GARANTIE

BV Cert. 6215962

dernière génération !

*démarche
éco
responsable*

*labellisation
certification*

*Au cœur de l'usine
de Saint-Sauveur en Ille-et-Vilaine (35)*





DES EXPERTS QUALIFIÉS



« *DES HOMMES
& DES FEMMES QUI AIMENT
LE TRAVAIL BIEN FAIT !* »

+150
installateurs

Votre installateur SOLABAIE est à vos côtés pour vous conseiller, vous orienter vers les bons choix et programmer avec vous les interventions techniques en toute sérénité. L'expertise des installateurs SOLABAIE, c'est vous accompagner pour personnaliser votre projet et répondre à toutes vos attentes et ce, en s'appuyant sur la qualité de produits français répondant à toutes les normes les plus exigeantes de qualité et de durabilité.

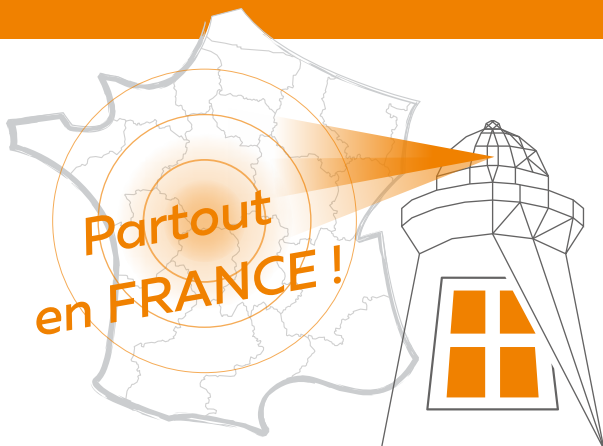

**Proche
de chez vous !**

Solabaie® s'appuie sur des professionnels expérimentés qui vous accompagnent tout au long de votre projet.

LA POSE EN 14 ÉTAPES



Avant...



... Après !



À chaque installation, sa pose !

Nos professionnels sauront vous conseiller la solution la plus adaptée.
Dépose totale si les dormant existants doivent être changés (en tunnel ou en feuillure selon votre installation).

Rénovation sur cache existant, si les dormant sont en bon état,
pose en neuf ou en applique, en cas d'isolation par l'intérieur, par exemple.

À chaque installation différente, une volonté unique : votre satisfaction !

N'ayez crainte pour votre habitat, nos professionnels prêtent une attention particulière
à la protection de vos biens et à la propreté de la zone d'intervention.

Pour une rénovation réussie !

#1 LE RENDEZ-VOUS

Votre installateur Solabaie de proximité se rend chez-vous et vous écoute sur vos envies.



#2 LA PRISE DE COTES

Il fait le tour de votre chantier, prend les dimensions nécessaires et analyse les contraintes techniques in situ.



#3 LE CONSEIL

Il vous écoute, prend en compte vos besoins et vous conseille parmi l'ensemble des solutions possibles en toute objectivité.



#4 UN DEVIS CLAIR & DÉTAILLÉ

L'ensemble de vos demandes est répertorié sur un devis chiffré et illustré.

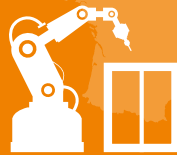

#5 LA FABRICATION

Vos produits partent en fabrication dans nos 10 usines françaises et l'installateur convient avec vous d'une date de pose.



#6 CHEZ VOUS

C'est le grand jour, l'équipe de pose se présente et protège les zones d'intervention. Pour information, tous les installateurs Solabaie sont agréés RGE. Avant toute intervention, ils s'assurent de la protection de vos biens.

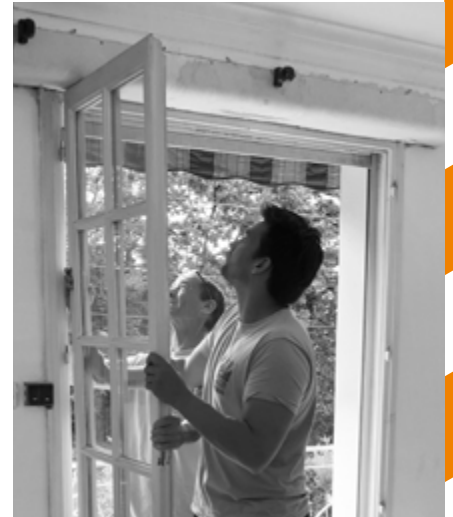

#7 DÉPOSE

Suivant la solution technique trouvée, la dépose de vos fenêtres est effectuée et les surfaces mises à jour, nettoyées et préparées pour les futures menuiseries.



#8 MISE EN PLACE DE LA MENUISERIE

Les nouvelles menuiseries sont posées dans les règles de l'art selon le Document Technique Unifié en vigueur.

#9 FINITIONS & DÉTAILS

Les poseurs procèdent aux détails de finition, d'isolation et d'esthétisme de l'ouvrage pour votre entière satisfaction.



Avant...



... Après !

#10 NETTOYAGE

Bien entendu, l'intégralité du chantier est nettoyée, les déchets et anciennes menuiseries évacués et déposés en filière de recyclage agréée.



#11 TOUR DU PROPRIÉTAIRE

Les poseurs font le tour du chantier avec vous en répondant à toutes vos questions éventuelles.

#12 FIN DE CHANTIER & GARANTIES

Les poseurs vous remettent les documents de fin de chantier, de garanties, de parrainage, et le questionnaire de satisfaction.

Félicitations !



#13 BIEN CHEZ MOI

Vous ressentez le bénéfice immédiat de ces nouvelles menuiseries SOLABAIE.

Plus esthétiques, plus de luminosité, plus de confort thermique et acoustique...

Vous vous sentez bien chez vous, en toute sécurité !

#14 LE BON CHOIX !

Vous êtes satisfait car vous avez été bien conseillé, les menuiseries sont de qualité et la pose s'est bien déroulée.



**MON
CHOIX
EST FAIT !
SOLABAIE**

Retrouvez l'intégralité de cette pose en vidéo !



GESTION RESPONSABLE

LE BON GESTE !

Une démarche haute qualité environnementale

Chez Solabaie® nous optons pour une meilleure gestion de la consommation des matières premières et des déchets de production. Nous favorisons le recyclage. Dans cet esprit, le choix de collaborer avec des partenaires locaux est apparu comme une évidence. Cette démarche permet d'optimiser le bilan carbone. La majorité de nos installateurs et de notre principal fabricant s'engagent dans une démarche éco-responsable.

Un circuit vertueux

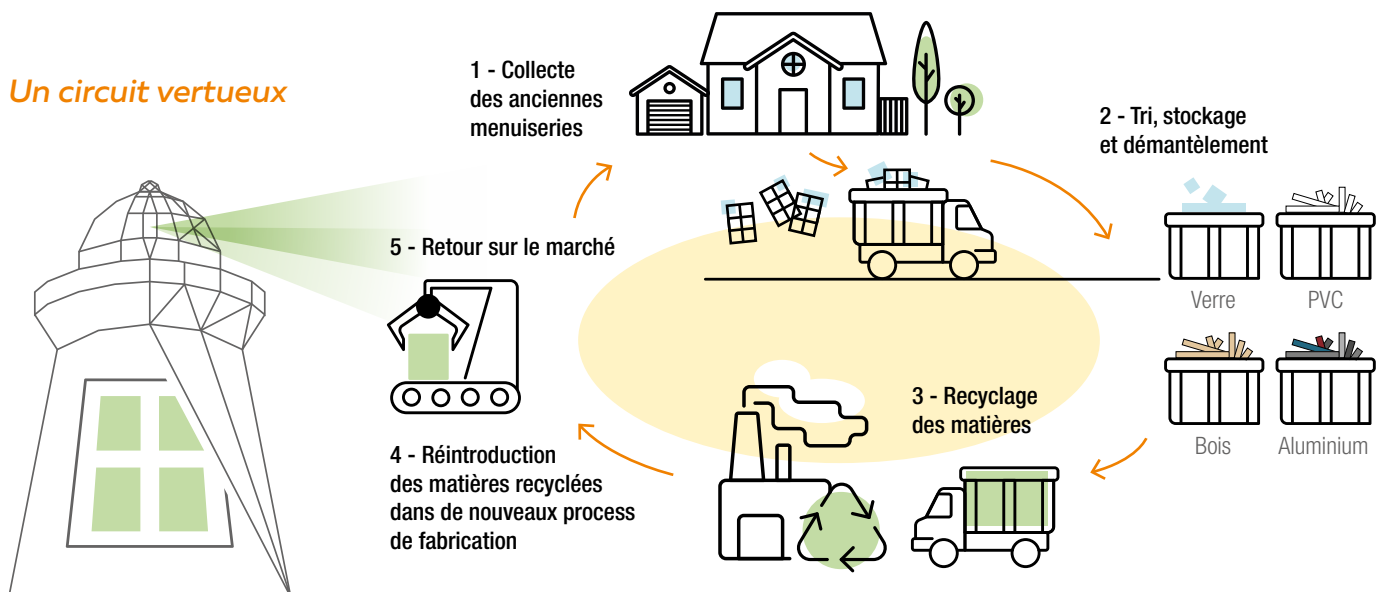

DES AIDES ADAPTÉES



*Le Crédit d'impôt devient Ma Prime Rénov' **

Depuis le 1^{er} janvier 2020, l'État vous propose une nouvelle aide financière : MaPrimeRénov', une aide qui s'adapte en fonction de vos revenus et un bon geste pour la planète. MaPrimeRénov' vous permet de réaliser des travaux de rénovation énergétique à moindre coût.

* Selon loi de finances en vigueur.



MaPrimeRénov'
Mieux chez moi, mieux pour la planète

DES GARANTIES

AEV



selon dispositions du certificat Blocs-Baies AM-X n°112-82



GARANTIE

20^{*}
ans

Toujours +

La réglementation nous oblige à 10 ans et pour aller encore plus loin Solabaie vous garantit ses fenêtres Compositum 20 ans !*

Le sérieux, la qualité

Nos produits sont labellisés pour votre confort et votre sécurité. Contrôlés par des organismes indépendants, les produits que nous vous proposons répondent aux normes les plus strictes et aux exigences des dernières réglementations en vigueur.



Les installateurs Solabaie sont agréés RGE.



EXIGENCE & QUALITÉ !

*Suivant conditions du livret propriétaire.



ET SI
ON VOUS
ÉCOUTAIT ?

POUR
DES PRODUITS
FABRIQUÉS
EN FRANCE



POUR PLUS
D'ÉCONOMIES



POUR PLUS
DE CONSEILS



POUR
LA **CONFIANCE**
D'UN RÉSEAU
DE PROS



POUR
DES PRODUITS
DE QUALITÉ
CERTIFIÉS



POUR
LA **TRANQUILLITÉ**
ET LA **SÉCURITÉ**



POUR
LA **LARGE GAMME**
DE PRODUITS



POUR
UNE MAISON
CONNECTÉE



POUR
DES PRODUITS
SUR-MESURE



POUR PLUS D'ESPACE ET DE **LUMIÈRE**



POUR PLUS DE CONFORT **THERMIQUE**



POUR DES PRODUITS **INNOVANTS**



POUR PLUS DE **CARACTÈRE & DE DESIGN**



POUR PLUS D'**ISOLATION PHONIQUE**



*Solabaie
répond à vos attentes*

**MON CHOIX
EST FAIT !**

C'EST **SOLABAIE**



LA SOLUTION À VOTRE PROJET !



Volets
battants

Volets
roulants

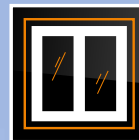
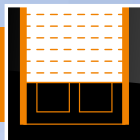

Fenêtres

PVC · Bois · Aluminium · Hybrides

Stores



Portes
de garage



Portes
d'entrée



Portails



Motorisation



À chacun son style ! Solabaie s'adapte et répond à vos envies

Libérez votre imagination ! Nous vous proposons le meilleur pour votre projet.
Tous nos produits sont déclinés en plusieurs gammes de matériaux, formats et types d'ouverture.
Avec une large palette de choix pour vos finitions, nous vous offrons une réponse sur-mesure,
adaptée à votre style, à vos contraintes techniques et à votre budget.

Le vrai sur-mesure

Fenêtres

Fenêtre à la française

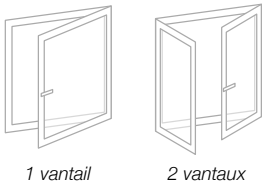

Fenêtre à soufflet



Fenêtre oscillo-battante

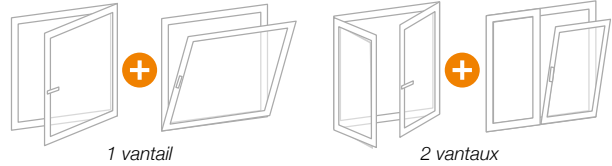

Réunit les qualités de 2 types d'ouverture : à la française et à soufflet

Fenêtre ou porte-fenêtre

Avec partie fixe
que vous pouvez
positionner
où vous voulez,
aux dimensions
que vous désirez



Porte-fenêtre

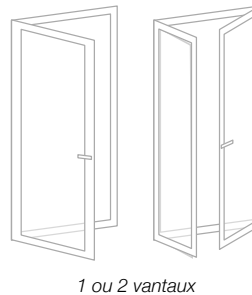

Portes de garage

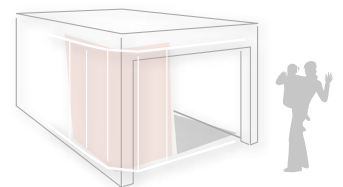

Porte latérale

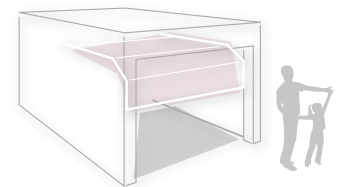

Porte sectionnelle

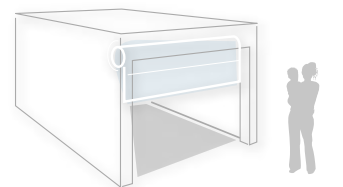

Porte enroulable

Coulissants

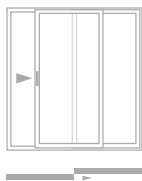

2 vantaux

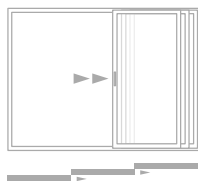

3 vantaux

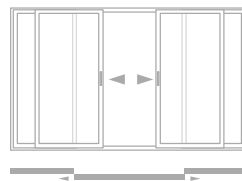

4 vantaux

Portails



Portail à ouverture battante



Portail à ouverture coulissante

CONSEILS POUR BIEN CHOISIR

Vos fenêtres

la porte-fenêtre grand vitrage

Elle laisse entrer pleinement la lumière et remplace parfaitement une ancienne porte-fenêtre à soubassement, avec plus de modernité. Vivez au grand jour !

Découvrez un intérieur réalisé à partir de la gamme SO, la fenêtre perSONnalisable. À gauche, une porte-fenêtre SO, en finition aluminium gris anthracite (RAL 7016) à l'extérieur pour un rendu très contemporain, et un choix « bois » en intérieur, qui apporte une touche chaleureuse. À droite, une fenêtre oscillo-battante à deux vantaux, une baie coulissante, dans les mêmes finitions personnalisées.

Faites entrer la couleur et exprimez votre sensibilité ! Que votre univers soit zen, design ou cocoon, avec les matières et les couleurs qu'offre la gamme SO, vos ouvertures vont participer à l'harmonie de votre ambiance intérieure.

la fenêtre personnalisable

Tout en finesse, l'ouvrant caché des fenêtres SO maximise la luminosité de vos pièces. Vous pouvez choisir votre finition intérieure bois, PVC ou aluminium couleur ou blanc.

la baie coulissante

Dans la pièce à vivre, elle permet de bénéficier d'une belle ouverture sur le jardin, offrant un maximum de luminosité. Le petit plus ? Un large choix de poignées pour signer votre baie.

couleurs et matériaux

Quelle que soit la matière - bois, PVC ou aluminium - vous pouvez y associer une large palette de couleurs. Goûtez les nuances, choisissez les ingrédients sur notre carte et nous vous concoctons des ouvertures à apprécier durablement...



CONSEILS POUR BIEN CHOISIR

Vos fenêtres

les volets roulants

Équipez vos fenêtres de volets roulants électriques silencieux : vous gagnerez à la fois en confort et en sécurité.

Lieu de convivialité par excellence, cette cuisine sait recevoir ! Les portes-fenêtres en PVC, faciles d'entretien, baignent la pièce de lumière et l'ouvrent largement sur l'extérieur. On profite en toute saison de la vue sur le jardin et, dès les premiers beaux jours, rien de plus facile que d'improviser un déjeuner sur la terrasse. Le plan de travail, bien dégagé et éclairé par un grand oscillo-battant, donne envie à chacun de mettre la main à la pâte pour partager des moments chaleureux, en famille et entre amis.



la fenêtre oscillo-battante

Pour gagner en praticité, remplacez une fenêtre deux vantaux à la française par une fenêtre oscillo-battante ! Son système d'ouverture fonctionnel, idéal au-dessus d'un plan de travail ou d'un évier, facilite l'aération en toute sécurité tout en conservant l'ouverture traditionnelle à la française.



le vitrage Solabaie triple avantage !

Solabaie propose pour une même ouverture de combiner trois qualités : vitrage phonique, vitrage thermique et vitrage sécurité. Le trio gagnant !

Une large
gamme de vitrages
présentée pages
94 et 95

les vitrages

Toutes les fenêtres sont équipées d'un double vitrage thermique. Elles peuvent, selon la situation de la pièce, être équipées d'un vitrage décoratif (pour vos pièces d'eau par exemple), d'un vitrage phonique (côté rue), ou encore d'un vitrage sécurité.

CONSEILS POUR BIEN CHOISIR

Vos fermetures

la porte de garage

Elle s'adapte à votre construction.
Elle peut s'ouvrir sur le côté (ouverture latérale), ou vers le haut (ouverture sectionnelle).
Vous pouvez l'équiper d'un portillon qui facilite l'accès au garage sans avoir à l'ouvrir en grand.

Cette charmante maison de campagne a adopté les codes actuels de l'habitat pour offrir à ses occupants le confort d'aujourd'hui et le charme d'hier. Rénovée avec goût, cette longue traditionnelle associe une porte d'entrée vitrée, une porte de garage sectionnelle et un portail en aluminium à des fenêtres de la gamme SO, la fenêtre perSONnalisable.

vivre en harmonie

N'hésitez pas à assortir votre portail à un portillon et à la clôture pour que votre maison s'intègre parfaitement dans son environnement !



*motorisez votre portail
et votre porte de garage*

avec les moteurs Somfy
et le système Connexoon,
que vous pilotez
depuis votre téléphone portable.

la porte d'entrée vitrée

Elle permet de bénéficier d'un bel
apport de lumière, en toute sécurité,
grâce à son vitrage à retardateur
d'effraction.



le portail

Réalisé sur-mesure,
il répond à tous types
de contraintes de pose,
telles qu'une pente par
exemple. Une ouverture
coulissante est la solution
pour ne pas empiéter
sur votre propriété.

LE SUIVI DE VOS MENUISERIES

LA CARTE D'IDENTITÉ DE VOS PRODUITS

**Des informations
complètes, personnalisées
et actualisées !**

Grâce à toutsurmamenuiserie.com vous disposez de la carte d'identité de votre menuiserie Aluminium, Bois, SO et vos volets roulants : origine, caractéristiques techniques, performances, conseils d'entretien, labels, ...

Flashez le QRCode placé sur le dormant de votre menuiserie ou renseignez le numéro de série sur le site toutsurmamenuiserie.com



toutsur
mamenuiserie
.com



Découvrez ce service
en vidéo !

OÙ
QUE VOUS
SOYEZ !

toute l'offre
Solabaie

Retrouvez
tous les produits
et toutes
les offres

> www.solabaie.fr



NOUVEAU !

*votre projet
devient réalité !*

Avec le simulateur Solabaie
intégrez nos produits
à votre habitat et facilitez
votre choix

+ *devis
gratuit*
Demandez
un devis
en ligne

*près
de chez vous*

Trouvez l'installateur
Solabaie le plus
proche



sur les réseaux

Suivez l'actualité et les tendances

*Restez
connecté !*



MON PROJET C'EST SOLABAIE !

Réalisations en rénovation



Porte grand vitrage



Portail & portillon graphique



Fenêtres SO



Fermetures maison bretonne



Porte d'entrée et volets battants



Portail tradition



Portail rouge



Porte vitrée



Fenêtres



Fenêtres sur-mesure



Portillon





Porte et verrière



Bow window



Portail et clôture



Porte-fenêtre



Découvrez nos visites privées pour vous donner des idées !

**VISITE
PRIVÉE**

élégante



À quelques pas de la plage, cette élégante maison s'est dotée d'une extension contemporaine côté jardin. Les fenêtres et les baies coulissantes ont été réalisées dans la gamme SO avec une finition gris anthracite pour l'extérieur. Elles soulignent l'harmonie entre l'existant et la dynamique contemporaine pour un résultat sobre et chic. Mariage réussi !



IN & OUT

Isolant du polymère, résistance de l'aluminium ou chaleur du bois ? Innovante et révolutionnaire, SO la fenêtre perSONnalisable par Solabaie® conjugue ces trois matériaux dans la structure même de la menuiserie.



LA PRÉCISION DU SUR-MESURE



LA LIBERTÉ DU CHOIX

Solabaie vous propose un large choix de portails aux lignes contemporaines. De style sobre ou graphique, ils s'adaptent à tous les goûts et à toutes les tendances architecturales.

VISITE PRIVÉE

contemporaine



Pour cette maison contemporaine, le parti pris est celui de la lumière et de l'espace. Le choix de l'aluminium pour les ouvertures permet d'estomper au maximum la frontière intérieur / extérieur. La finesse des lignes des ouvertures favorise l'éclairage naturel et souligne la vue à la manière d'un cadre élégant. Cette réalisation illustre combien les fenêtres et baies sont essentielles pour un habitat plus lumineux, plus spacieux, plus chaleureux.



SOULIGNER LA LUMIÈRE

Les fenêtres aluminium Solabaie apportent un bain de lumière à votre habitation grâce à une surface de vitrage maximale. En faisant la part belle au soleil, votre habitat n'a jamais été si clair et si chaleureux !



INTIMITÉ & SÉCURITÉ

En neuf ou en rénovation, les volets roulants participent efficacement à l'isolation thermique de votre maison, été comme hiver, mais aussi à votre confort acoustique. Ils vous feront réaliser des économies d'énergie.

Remparts discrets mais efficaces, ils protègent votre intimité et améliorent votre sécurité en agissant comme retardateurs d'effraction.



VISITE PRIVÉE

classique



Pour cette maison située dans un lotissement, le choix du PVC vient révéler les lignes épurées de l'habitation tout en assurant un maximum de confort. Les ouvertures font la part belle à la lumière car elles bénéficient de nos dernières innovations avec des profils les plus fins du marché. Des finitions soignées, des performances optimales, les fenêtres PVC combinent le confort thermique à l'assurance d'un budget maîtrisé.



ESTHÉTIQUE DISCRÈTE

Solabaie a conçu pour vous une nouvelle génération de fenêtres et de coulissants PVC au style épuré, dont la sobriété des lignes vous étonnera.



STYLE ÉPURÉ

Style, performance ou maîtrise de votre budget, Solabaie vous offre les trois ! Les ouvertures PVC Solabaie vous assurent une performance thermique optimale, des finitions soignées, dans une gamme de prix attractive.





VISITE
PRIVÉE

intemporelle

Allier le charme de l'ancien aux meilleures performances phoniques et thermiques : pari tenu pour cette rénovation d'un bâtiment de type haussmannien, dont les hautes ouvertures blanches en bois méritaient d'être mises en valeur.

Au cœur de la vie urbaine, savourez le silence...

STYLE
& CARACTÈRE



**VISITE
PRIVÉE**

extérieure



Porte d'entrée, porte de garage, portail : Solabaie vous offre la possibilité d'assortir toutes vos fermetures. Avec une gamme complète de modèles coordonnés, vous profitez des dernières tendances déco pour donner à votre habitat un esprit très actuel et totalement personnalisé.

WELCOME

Esthétique, sécurité et isolation thermique, Solabaie vous offre tous les avantages en un seul produit. Porte d'entrée graphique ou sobre, blanche ou de couleur, en aluminium, en bois ou en PVC, c'est à vous de jouer !



HARMONIE & DESIGN



CRÉEZ LA TENDANCE !



SOMMAIRE



FENÊTRES

-  **HYBRIDE** 50
-  **PVC Compositium** 68
-  **PVC Contact** 78
-  **BOIS** 82

OPTIONS FENÊTRES

- PETITS BOIS** 92
- VITRAGES** 94



VOLETS

- ROULANTS** 96
- BATTANTS** 106



PORTES D'ENTRÉE

- GRANDS VITRAGES** 110
- MIXTES** 116
- ALUMINIUM** 130
- ACIER** 134
- PVC** 140
- BOIS** 150

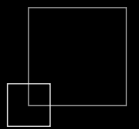
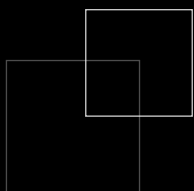

LES COORDONNÉS 156

PORTES DE GARAGE

162



PORTAILS

178

STORES & PERGOLAS

204



AUTOMATISMES 206

FENÊTRES





HYBRIDE

- ◆ SO INNOVANT 50
- ◆ FENÊTRES SO 56
- ◆ PORTES-FENÊTRES SO 58
- ◆ COULISSANTS SO 60
- ◆ FINITIONS 64

PVC Compositium®

- ◆ FENÊTRES COMPOSIUM 70
- ◆ PORTES-FENÊTRES COMPOSIUM 73
 - ◆ COULISSANTS PVC 74
 - ◆ FINITIONS 76



PVC Contact

- ◆ FENÊTRES PVC CONTACT 79
- ◆ PORTES-FENÊTRES PVC CONTACT 80
- ◆ COULEURS 81

BOIS

- ◆ COULEURS 83
- ◆ CLASSIQUES 84
- ◆ TRADITION 86
- ◆ CONTEMPORAINES 88



!so la fenêtre PERSONNALISABLE !



**MON
CHOIX
EST FAIT !
SOLABAIE**

*Couleur au choix à l'extérieur
et intérieur personnalisé :
PVC, aluminium ou bois*

*Large choix
de combinaisons*



*Isolation
thermique
renforcée*

*Luminosité
maximale*

Un concept SO innovant

La fenêtre hybride...

Choisissez vos finitions intérieures, pièce par pièce, et préservez l'harmonie de votre extérieur !

HYBRIDE



Solabaie®
révolutionne
la fenêtre



Extérieurs Aluminium



Corps hautement isolant



Intérieurs PVC,
Aluminium
ou Bois



Une technologie unique

SO tendance !

Le choix des matières en fonction de vos pièces



PVC



ALUMINIUM



BOIS



**3 finitions intérieures au choix
pour des performances identiques !**

Uw
jusqu'à
1.2
W/m²K

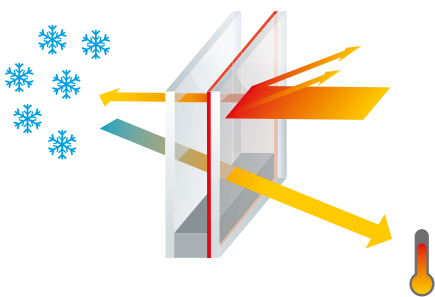

SO isolant !

La fenêtre SO est équipée d'un double vitrage de 28 mm 4/20/4 ITR Argon qui assure votre confort et allège votre facture de chauffage. Pour optimiser sa capacité d'isolation, ce type de vitrage joue sur deux paramètres : un traitement de « couche » spécial dit ITR (Isolation Thermique Renforcée) sur l'une des faces intérieures et un remplissage au gaz argon à 90%. Ug = 1.1

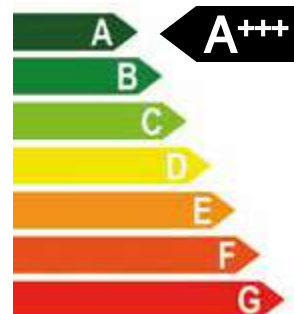

SO performant !

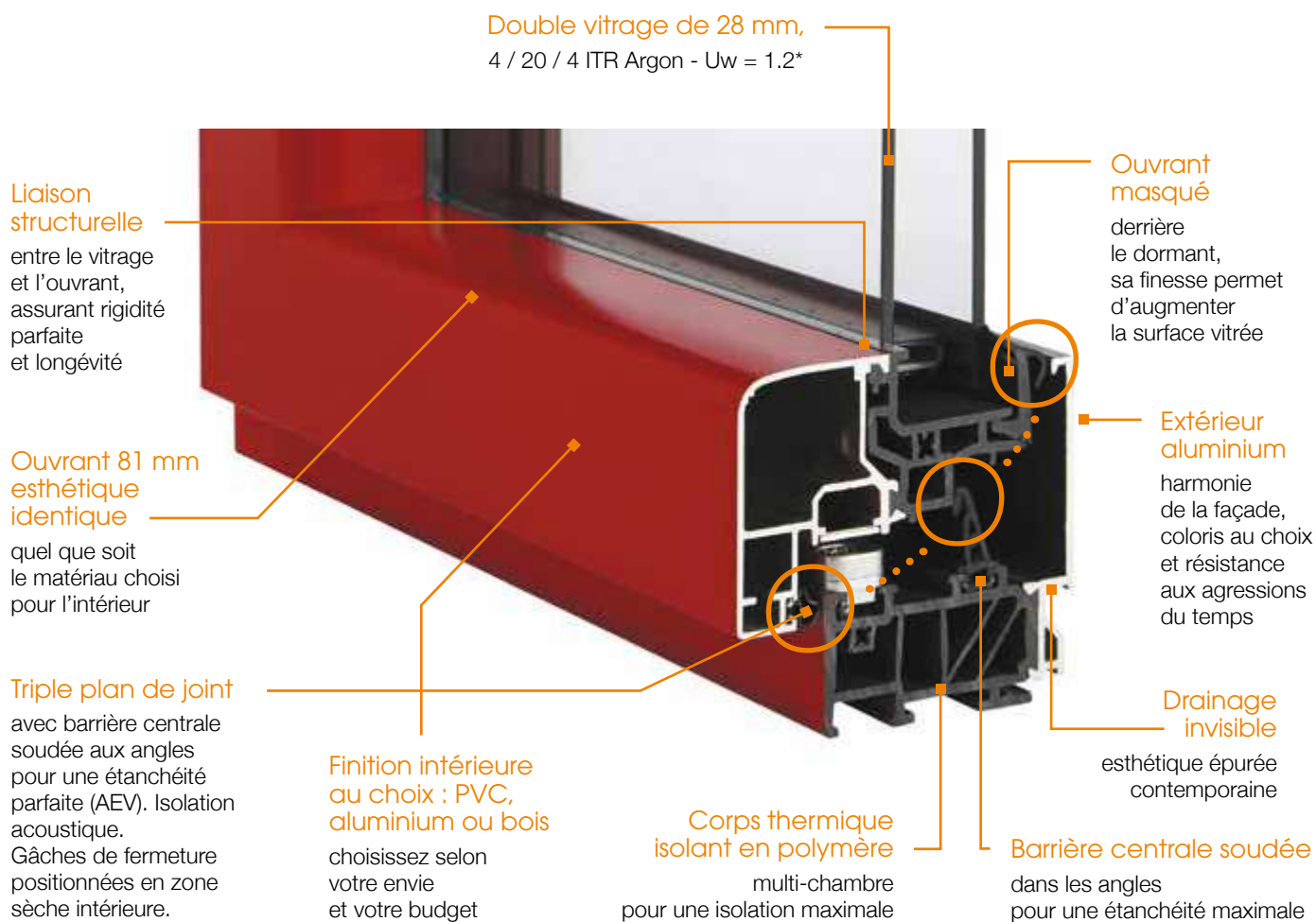

HYBRIDE

SO sécurisant !

L'ouvrant caché et le vitrage structurel

Ils empêchent de glisser un pied de biche pour forcer votre fenêtre. Ainsi, l'accès par l'extérieur est très difficile en cas de tentative d'intrusion.

C'est un procédé de haute technologie qui allie un nettoyage puissant avec une torche à plasma avant un encollage par robot. Cette opération permet la liaison structurelle du vitrage avec l'ouvrant et garantit rigidité et longévité de votre fenêtre.



SO lumineux !

L'innovation technologique au service de l'esthétique et du confort

La combinaison de l'ouvrant masqué et du vitrage structural permet de diminuer la largeur des profils afin de maximiser la surface du vitrage et d'augmenter la luminosité et les apports solaires.

A > Fenêtre bois classique avant rénovation

B > Fenêtre SO après rénovation

*Comparaison avec une menuiserie deux vantaux à ouvrant visible posée en applique.



La fenêtre perSONnalisable



La bicoloration au choix :
une innovation unique sur le marché.
Choisissez votre couleur intérieure
et extérieure !

> Bicolore beige 1015 intérieur / gris 7016 extérieur



> Bicolore rouge 3004 intérieur
/ gris 7016 extérieur

+ 500
combinaisons possibles
de couleurs



> Bicolore gris 7037 intérieur
/ gris 7016 extérieur

Une entrée en matières



SO stylé !

La gamme SO de Solabaie® vous permet d'avoir des fenêtres SO harmonieuses à l'extérieur et SO déco et personnalisables à l'intérieur.

Imaginez une fenêtre à haute isolation thermique, sur-mesure, qui laisse entrer un maximum de lumière grâce à la finesse de ses lignes, esthétiques, qui maximise la sécurité et le confort acoustique, personnalisable, que vous pouvez décliner selon votre intérieur :

la fenêtre devient un élément de décoration pour une ambiance...

HYBRIDE

ZEN

intérieur PVC

DESIGN

intérieur ALUMINIUM

COSY

intérieur BOIS



voir
p66-67

Les fenêtres SO

Intérieur COULEUR, BLANC ou BOIS



Un design élégant pour une esthétique contemporaine : la fenêtre aluminium offre la plus grande finesse de profilés pour laisser entrer un maximum de lumière. Résistante et facile d'entretien, son corps thermique lui confère les meilleures performances en termes d'isolation.

- Vitrage 28 mm 4/20/4 itr argon
- Ouvrant masqué 81 mm
- Esthétique identique quel que soit le matériau choisi pour l'intérieur
- Corps thermique isolant en PVC



BY Cert. 6215962

Haute technologie & élégance



Finitions intérieures soignées
des assemblages en PVC comme en aluminium sans rainurage apparent.



> Vue extérieure



> Vue intérieure

Finesse des lignes et design épuré

pour une esthétique contemporaine et un maximum de luminosité avec un battement central réduit.

Battement central et poignée centrée
pour sublimer vos fenêtres.



Poignée Hamburg acier
Existe en coloris blanc pour les finitions blanches intérieures et noir (option).
Système «Sécuforte»
(voir p65)



> AVEC joint TAE



> SANS joint TAE

Joint triple fonction TAE

Thermique, Acoustique et Esthétique. En option, il renforce l'isolation de votre logement et masque les vis de fixation.



Ferrage invisible
Un ferrage qui masque les fiches et les paumelles pour une esthétique remarquable. En option.



Deux coloris de noyau thermique

- finition anthracite pour finition aluminium couleur et bois (A)
- finition blanche pour les intérieurs blancs (B)



Glaçage

de la finition PVC intérieure pour un aspect approchant l'aluminium.

Performances thermiques optimales :
Double vitrage : Ug = 1.0 (intercalaire WE ultimate et TAE)
/ Uw = 1,1 W/m²K

Les portes-fenêtres SO

Intérieur COULEUR, BLANC ou BOIS



Profitez pleinement de vos extérieurs avec la porte fenêtre SO grand vitrage : isolation, finesse des lignes, sécurité et confort thermique se combinent.



- Vitrage 28 mm 4/20/4 itr argon
- Ouvrant masqué 81 mm
- Esthétique identique quel que soit le matériau choisi pour l'intérieur
- Corps thermique isolant en PVC



L'innovation au service de la sécurité

HYBRIDE



Verrouillage multipoints

Chaînage des éléments avec renvoi d'angle en partie horizontale. Meilleur maintien du vantail. Optimise la sécurité de la menuiserie et améliore la compression.



Poignée Hamburg acier

Existe en coloris blanc pour les finitions blanches intérieures et noir (option).

Système «Sécuforte» (voir p69)



Seuil aluminium de 20 mm

confort d'utilisation et compatibilité PMR (Personne à Mobilité Réduite).



Verrou haut et bas

pour maintenir le vantail secondaire de la porte-fenêtre.



Galet champignon

engagé dans une gâche sécurité (contre l'effraction) en option.

Les coulissants SO

Intérieur COULEUR, BLANC ou BOIS



BY Cert. 6215962

Un design unique

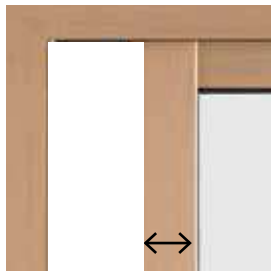
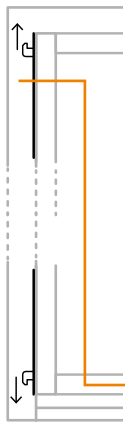

Finesse des montants latéraux
pour augmenter le clair de vitrage.

68 mm



Dormant rénovation
aile de rénovation intégrée pour créer une vraie cohérence entre toutes les ouvertures.

Sécurité renforcée
en option.
Crémone acier à crochets bidirectionnels.

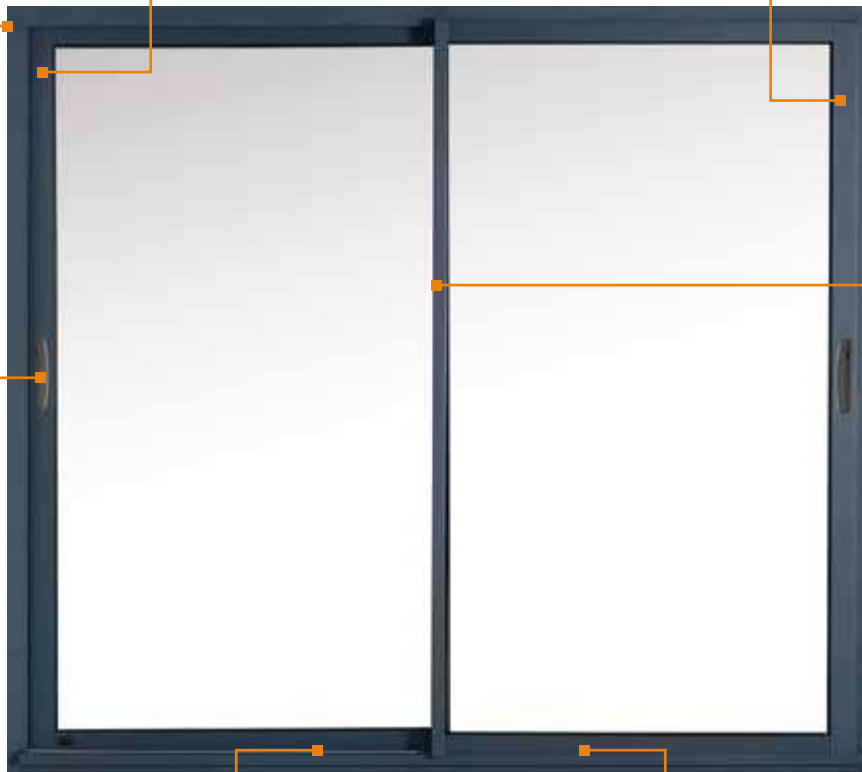

35 mm

Finesse du montant central
parmi les plus fins du marché pour plus de lumière.



Poignée épurée Symbole
En option.



Crémone 3 points
en standard pour une baie.



Seuil encastrable
pour la circulation des personnes à mobilité réduite.



Chariots extra-plats
nouvelle génération pour augmenter la finesse des profils pour plus de modernité.

Conçu pour développer et enrichir la gamme, le coulisant ambiance bois SO offre les mêmes performances thermiques. Avec son design épuré et la finesse de ses profils, le coulisant SO offre une très grande surface vitrée pour un gain de luminosité.

Performance thermique optimale :
 $U_g = 1,1 \text{ WE - Ultimate} / U_w = 1,4 \text{ W/m}^2\text{K}$

Pour des ambiances multiples



OPTEZ pour le **Pack Sélect SO** pour coulissant !

- + Montants renforcés intérieurs
- + Capot de finition plaqué ou laqué

- + Crémone sécurité renforcée
- + Poignée Symbole des 2 côtés

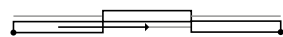
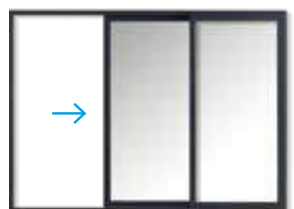

3 VANTAUX
2 RAILS
largeur jusqu'à 4,80 m

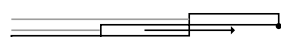
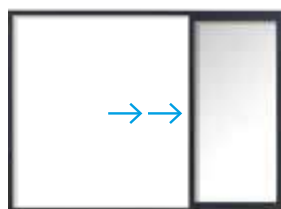

3 VANTAUX
3 RAILS
largeur jusqu'à 4,80 m



4 VANTAUX
2 RAILS
largeur jusqu'à 5,80 m



HYBRIDE



Les finitions intérieures SO

En NEUF et en RÉNOVATION



Dormant neuf ou dormant de base sans aile (dans le cas de dépose totale)



Dormant rénovation aile de 45 mm



Dormant rénovation aile de 45 mm avec habillage de 65 mm



Dormant rénovation aile de 45 mm avec habillage de 80 mm



Dormant rénovation avec habillage de 25 mm



Dormant rénovation avec habillage de 45 mm



Dormant rénovation avec habillage de 65 mm



Dormant rénovation avec habillage de 80 mm



Dormant rénovation avec habillage de 45 mm pour tapées persiennes existantes

SO sur-mesure !

Les fenêtres SO se déclinent en forme de triangles et de trapèzes. Solabaie répond et s'adapte à vos envies.

Nous vous offrons une réponse sur-mesure, adaptée à votre style, à vos contraintes techniques et à votre budget.

Nos ateliers fabriquent sur-mesure les fenêtres que notre bureau d'études aura pris soin de concevoir afin qu'elles s'adaptent parfaitement aux dimensions de votre habitat.

Demandez, nous réalisons !



Des poignées au choix

Les poignées de fenêtres



Poignée Hamburg

avec système anti-effraction Sécurforte.

> Acier, blanc ou noir.



Système « Sécurforte »

Stop effraction nouvelle génération !
Le carré et la poignée sont découplés et la poignée est automatiquement verrouillée.



Poussez la poignée puis tournez-la.

HYBRIDE



Les poignées pour coulissants



OUVERTURE 20°

Poignée cuvette, Hamburg ou Symbole

Une large palette de couleurs

**CHOISISSEZ VOTRE COLORIS EXTÉRIEUR
ET VOTRE COLORIS INTÉRIEUR !**

PVC



ALU



ALU



BOIS



Accédez à la bicoloration au choix...

BLANC (intérieur / extérieur)



NOUVEAU DORMANT aluminium 250 COLORIS

Le nouveau dormant aluminium vous ouvre la possibilité de choisir parmi plus de 250 RAL thermolaqués.



HYBRIDE

ALUMINIUM (intérieurs / extérieurs)

Satinés

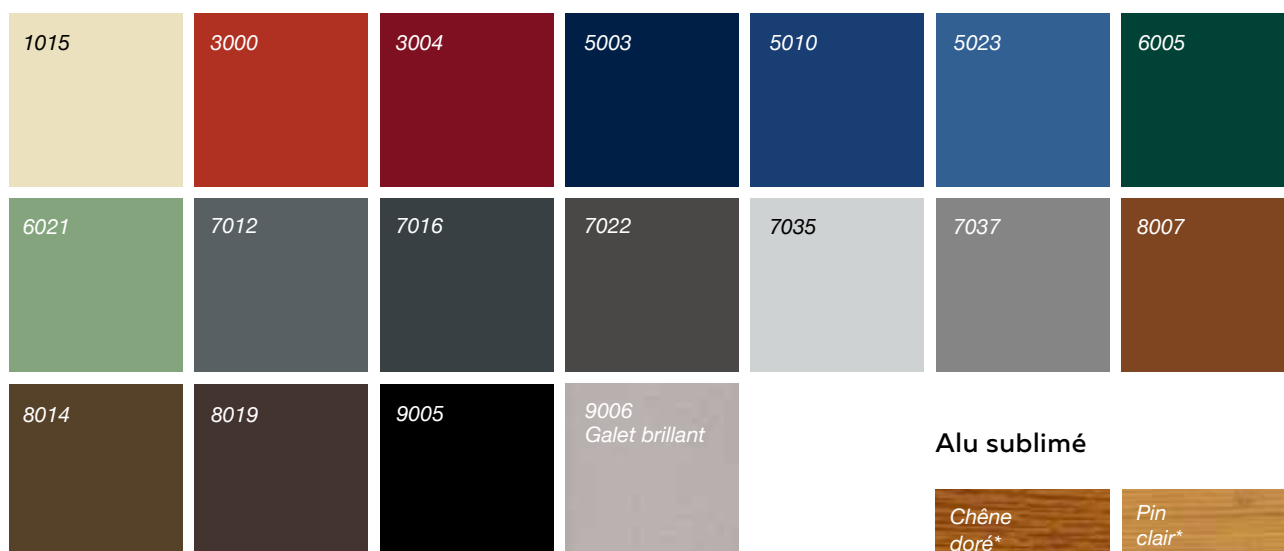

Alu sublimé



Métalic, sablés et texturés



BOIS (intérieurs)

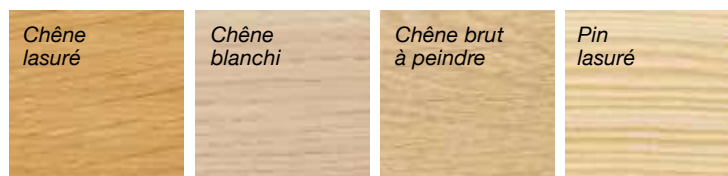

*dormant aluminium obligatoire

PVC
COMPOSIUM®

*la fenêtre
énergétique*

**MON
CHOIX
EST FAIT !
SOLABAIE**

Haute isolation thermique

*Technologie
fibre de verre*



*Design
& lignes
épurées*

*Couleurs
& blanc*

COMPOSIUM®

Une technologie de pointe

La performance thermique optimisée (Uw)

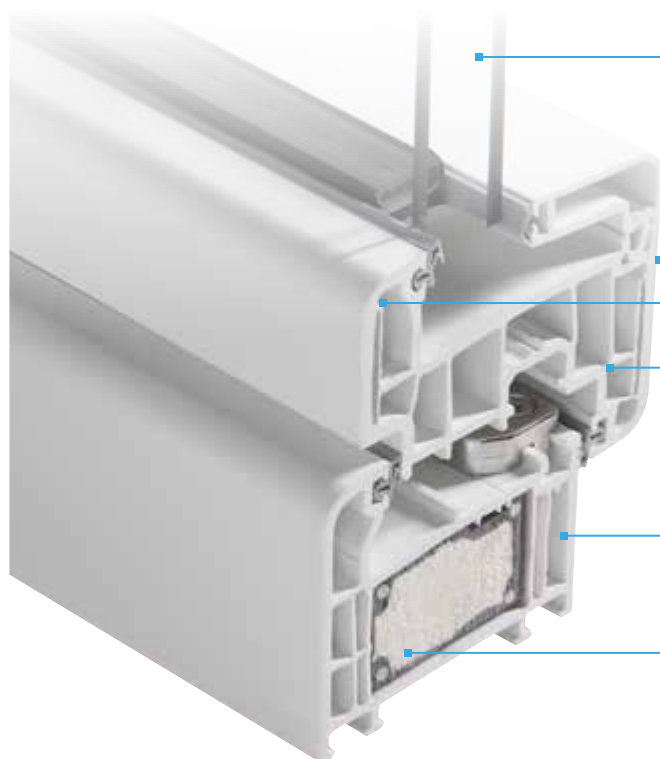

Le double vitrage Ug = 1.0

Composium® est équipée en série du plus performant des doubles vitrages : 4/16 argon 90%/4 ITR one et intercalaire Warm Edge (en option).

La fibre de verre continue

Tressée à partir de bobines et polymérisée. Chaque mètre de profil est composé de 200 000 mètres de fibre de verre.

L'ouvrant

Il comporte six chambres d'isolation parfaitement réparties. Il est intégralement et systématiquement renforcé grâce à la fibre continue sur toute la périphérie. En option.

Le dormant

D'une épaisseur de 70 mm, il est composé de cinq chambres d'isolation.

L'apport d'un renfort thermique

Associant une mousse PVC basse densité et des câbles acier intégrés, il permet d'optimiser les performances thermiques. En option.

Suppression totale de tout renfort acier

La seule gamme garantie sans renfort acier dans le dormant et dans l'ouvrant. En option.

La fibre continue tressée pour une excellente robustesse

Cette conception permet d'obtenir une très grande rigidité et des performances thermiques identiques à celles d'une menuiserie blanche.



Procédé de fabrication unique

260 bobines de fil de fibre de verre pour un assemblage de fils continus.

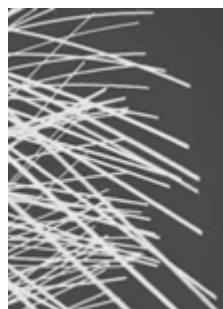

Les fils sont tressés et fusionnés au pvc fondu.

Chaque mètre de profilé fabriqué contient 200 000 mètres de fibre de verre.



Les fenêtres COMPOSIUM®



Composium est une Fenêtre Basse Consommation (FBC) de fabrication française issue d'une technologie d'extrusion innovante. Robuste et fiable, Composium présente d'excellentes performances thermiques. Les profils peuvent être thermolaqués pour bénéficier d'un coloris en extérieur.



BV Cert. 6215962

- Vitrage 4/16/4 ITR one Argon intercalaire Warm Edge (en option)
- Ouvrant 6 chambres 82 mm
- Dormant 5 chambres 70 mm
- Blanc, beige, gris

La fenêtre énergétique



Battement habillé

Battement habillé et poignée centrée pour une finition parfaite.



> Parclose Contemporaine



> Parclose Tradition

Les parclose

Deux lignes esthétiques permettant de recevoir des vitrages de 24 mm, 28 mm ou 36 mm.



Finition soignée

Fiches gainées polyacétal auto-lubrifiées pour éviter l'apparition de traces noires. Joints soudés dans les angles pour une étanchéité optimale.



La poignée « Sécustik »

Elle retarde l'effraction en interdisant le crochetage extérieur. Existe aussi en beige, acier, noir, laiton. (voir p77)



Porte-fenêtre à soubassement

Un panneau de 36 mm garantissant la performance thermique, disponible en deux finitions : plate-bande ou lisse.



Ouvrant affleurant à jet d'eau intégré

Esthétique moderne et épurée.

*Suivant conditions du livret propriétaire.

Vue extérieure



Montant central affiné

Battement central fin de 116 mm sur l'ouvrant deux vantaux pour des lignes épurées et discrètes.



Retrouvez tous les coloris p 81

Performances thermiques optimales :
 Triple vitrage : $U_g = 0,7$ / $U_w = 0,9$ W/m²K
 Double vitrage : $U_g = 1,0$ / $U_w = 1,2$ W/m²K

En fenêtre aspect bois...



Pour les amoureux d'une ambiance bois en intérieur ou en extérieur, le PVC est la solution idéale pour remplacer vos fenêtres en alliant le meilleur de la performance, la facilité d'entretien et le style !



- Vitrage 4/16/4 ITR one Argon intercalaire Warm Edge (en option)
- Ouvrant 6 chambres 82 mm
- Dormant 5 chambres 70 mm
- 34 coloris

...couleur

Les finitions s'adaptent pièce par pièce à vos ambiances. Choisissez votre coloris, faites-vous plaisir !

Solabaie® vous propose 31 coloris : ton bois (naturel ou bois peint structuré), effet métallique et effet lisse.



ou en porte-fenêtre !



COMPOSITIUM

La porte-fenêtre Compositium est idéale pour profiter à la fois d'un confort thermique optimal et d'un passage aisé de l'intérieur à l'extérieur. Vous profitez ainsi pleinement de votre terrasse, de votre balcon ou de votre jardin en y accédant très facilement.



Seuil aluminium
pour portes-fenêtres
de 40 mm avec rupture
de pont thermique



Seuil aluminium
pour portes-fenêtres de 20 mm
en option, adapté aux normes
PMR (Personnes à Mobilité
Réduite) avec ou sans rupture
de pont thermique



Seuil aluminium
en option



Poignée de tirage
en option

Les coulissants PVC



Avec le coulissant Solabaie®, ne choisissez plus entre esthétique et confort. Sa conception technique et l'importance du vitrage apportent une haute performance d'isolation thermique et beaucoup de clarté, pour davantage de bien-être.



BY Cert. 6215962



- Vitrage 4/20/4 ITR Argon 90 % intercalaire aluminium
- Ouvrant 3 chambres 52 mm
- Dormant 4 chambres 75 mm
- Montant central 35 mm



Un design discret

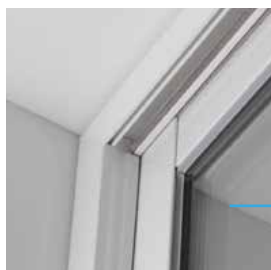

Bouclier thermique

Idéal dans le cadre d'une rénovation ou d'une labellisation BBC, l'ajout en option du bouclier thermique permet de renforcer les performances d'isolation. De plus, il procure une esthétique intérieure plus épurée en masquant les rails latéraux.



Poignée et esthétique

Poignée en harmonie avec celles des fenêtres battantes standards.



Poignée serrure

Serrure traversante sécurisant votre habitat.



Poignée ergonomique

Disponible en option, cette poignée assure une prise en main naturelle et agréable. Sa forme galbée s'harmonise parfaitement avec une ambiance contemporaine. Elle intègre un indicateur d'ouverture visible en permanence. Compatible avec la serrure traversante, proposée également en option.



Battement central ultra fin de 35 mm

Un design contemporain.

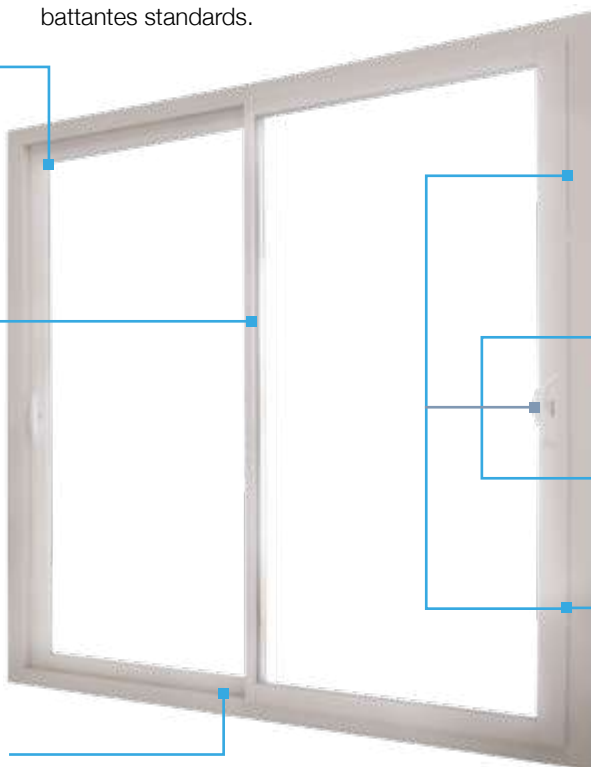

Seuil réduit

Solabaie® est le 1^{er} fabricant à proposer en option un seuil réduit non encastré, adapté aux normes PMR (Personnes à Mobilité Réduite), sur un coulissant PVC. Ultra fin (20 mm), posé facilement et sans décaissement, il assure une parfaite isolation grâce à sa rupture de pont thermique, tout en garantissant une excellente étanchéité à l'eau et à l'air.

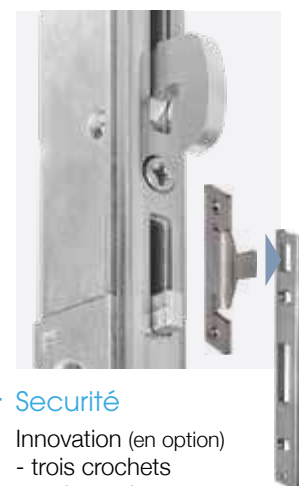

Sécurité

Innovation (en option)
- trois crochets anti-arrachement
- pièce anti-soulèvement
- gâche en inox de 15 mm d'épaisseur



Retrouvez tous les coloris p 81

LA FENÊTRE ÉCO-LOGIQUE

Compositium® est recyclable à 100%

Les différents composants de la fenêtre Compositium® peuvent être séparés les uns des autres et être recyclés.



Performances thermiques optimales :
Triple vitrage : $U_g = 0,8$ / $U_w = 1,2$ W/m²K
Double vitrage : $U_g = 1,1$ / $U_w = 1,4$ W/m²K

Les finitions PVC

En NEUF et en RÉNOVATION

Valable uniquement en frappe.



Dormant de base sans aile
(dans le cas de dépose totale)



Dormant neuf
aile de 10 mm



Dormant rénovation aile
de 27 mm



Dormant rénovation
aile de 42 mm



Dormant rénovation
aile de 42 mm avec moulure rapportée
pour obtenir une aile de 70 mm



Dormant rénovation aile
de 65 mm



100 % recyclable !



Écologique, le PVC est aujourd'hui un matériau qui se recycle à 100%.



Le niveau d'émission en polluants volatils du PVC est très faible (A+), ce qui conduit à améliorer la qualité de l'air du bâtiment.



> Collecte des anciennes menuiseries PVC



Le PVC ainsi recyclé (sous forme de granulé, micronisé, broyé) peut être utilisé dans diverses applications : profils, tubes, sol PVC... et en partie dans de nouvelles fenêtres

Des poignées au choix

Les poignées de fenêtres



Lima

(Uniquement sur la gamme Contact
Pas de fonction Secustick®)



Véroona blanche, acier, laiton ou brune



AVEC SYSTÈME
SECUSTICK®

Poignée sécurité

La fonction "Secustick®" sur la poignée Véroona fait obstruction à toute tentative d'effraction par la crémonne ou le carré de la poignée depuis l'extérieur, grâce à son mécanisme de verrouillage intégré dans l'embase de la poignée.

COMPOSIUM



Poignée Hamburg

acier
avec système
anti-effraction
Sécuforte.
En option.



Système «Sécuforte»

Stop effraction nouvelle génération !
Le carré et la poignée sont découplés et la poignée est automatiquement verrouillée.



Poussez la poignée puis tournez-la.



Poignées béquilles ou boutons
vieux fer, laiton vieilli, laiton poli, blanche.

Cache-fiches et crémonnes



Fausses crémonnes béquille ou bouton
Disponibles dans les finitions : vieux fer, laiton vieilli, laiton poli, blanche.

Les poignées pour coulissants



Poignée standard en harmonie avec celles des fenêtres.



Poignée ergonomique (option) assure une prise en main naturelle.



Croisement des vantaux (option) pour un nettoyage plus facile de l'intégralité du vitrage.

PVC Contact

*la fenêtre
fonctionnelle*



**MON
CHOIX
EST FAIT !
SOLABAIE**

Ligne épurée

Sur-mesure



Économique

Blanc



Les fenêtres PVC Contact

PVC



Profil sobre

La parclose droite offre une finition discrète et soignée.

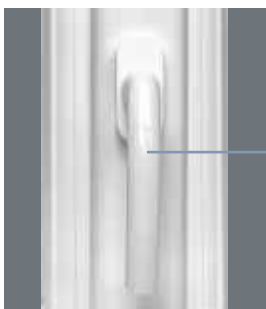

Poignée centrée

Pour gagner en esthétique, plus discrète, elle épouse la verticale du montant sans accrocher le regard.



Poignée décentrée

En option.

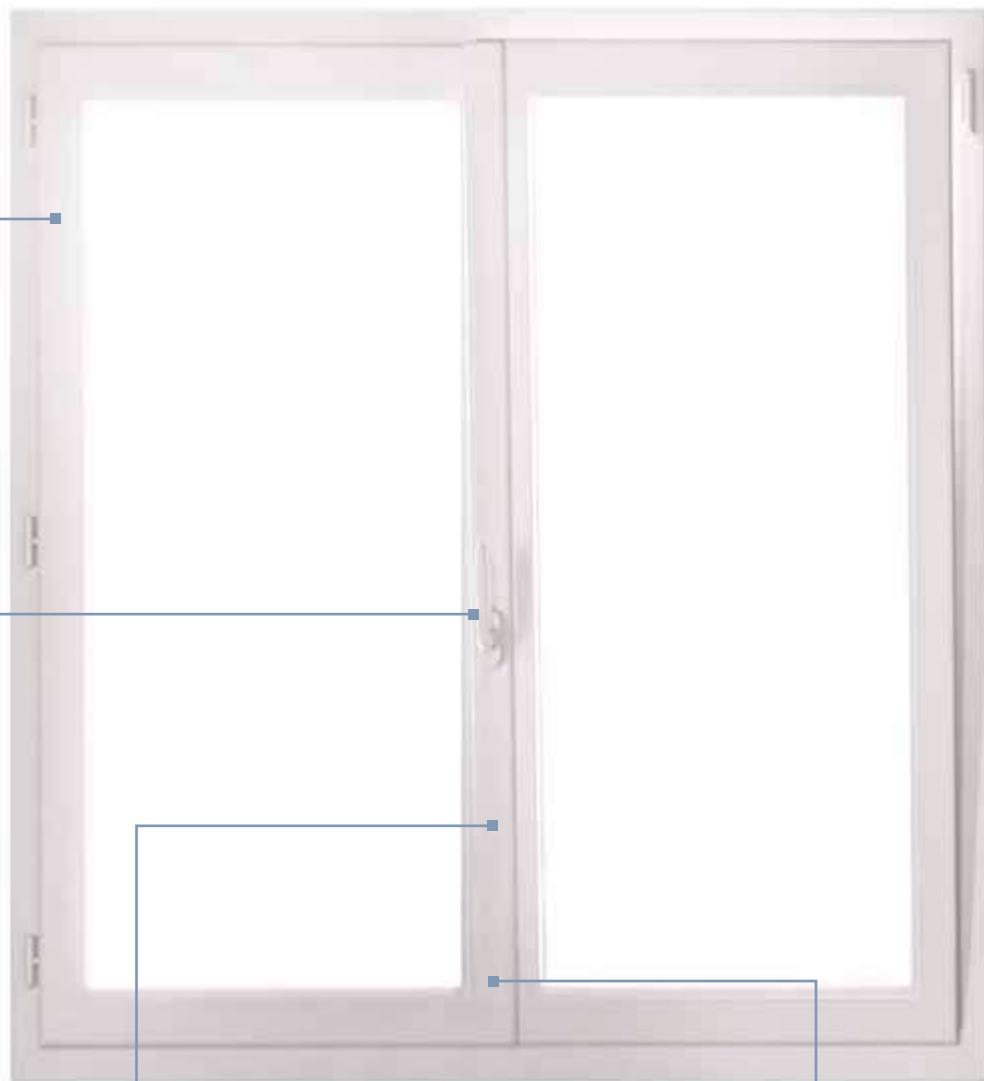

Battement central vue extérieure

116 mm



Jet d'eau

Il améliore l'étanchéité de la fenêtre.
En option.

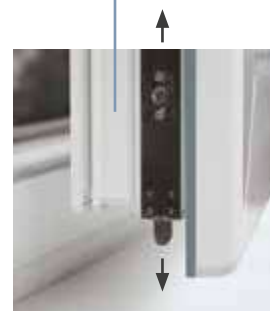

Crémone

Verrouillage haut et bas pour une étanchéité optimale et une utilisation aisée au quotidien.

- Dormant épaisseur 70 mm, 5 chambres
- Ouvrant épaisseur 70 mm, 5 chambres
- Vitrage 4/16/4 ITR intercalaire aluminium
- Blanc uniquement

Performance thermique optimale :
 $U_g = 1.1 / U_w = 1,3 \text{ W/m}^2\text{k}$

Les portes-fenêtres PVC Contact



Une large palette de couleurs

Coulissant PVC

PVC Contact

COULISSANT PVC



FENÊTRE

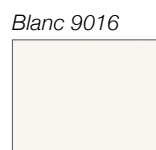

PVC

Gamme PVC Compositium



CLASSIQUE



EFFET BOIS PEINT STRUCTURÉ



EFFET BOIS NATUREL



EFFET MÉTALLIQUE

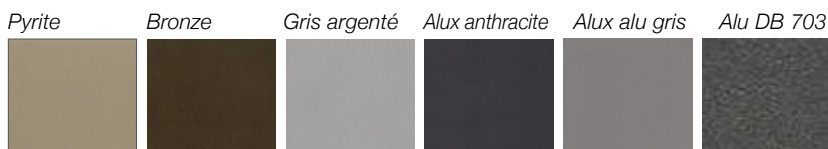

EFFET LISSE & MAT

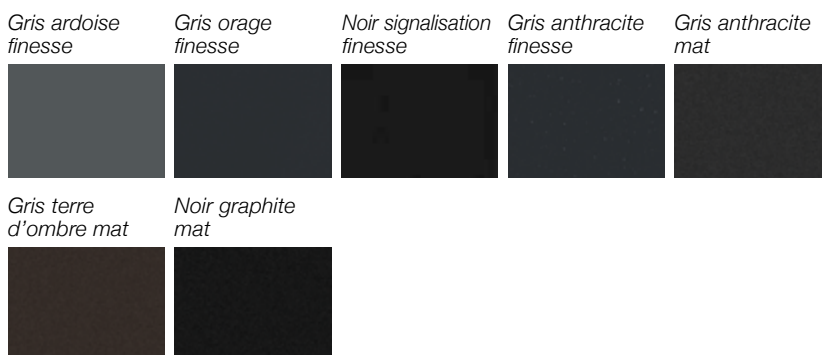

BOIS

*la fenêtre
authentique*



**MON
CHOIX
EST FAIT !
SOLABAIE**

Performance thermique



*Formes
droites
ou cintrées*

*Large choix
de coloris*

*Jusqu'à
3 mètres
de haut*



Une large palette de couleurs

Lasure
GARANTIE
5 ans
(chêne et bois
exotique
rouge)

Fenêtres & Coulissants

Peinture
GARANTIE
12 ans
(chêne et bois
exotique
rouge)

ESSENCES,
finitions lasurées
transparentes

Chêne (PEFC en option)

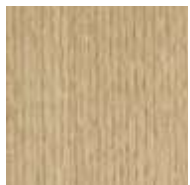

Bois exotique rouge



Mélèze



CLASSIQUE
finitions opaques, 10 coloris

RAL 9016



RAL 9001



RAL 9010



RAL 1015



RAL 3004



RAL 7035



RAL 7037



RAL 7039



RAL 7012



RAL 7016



Disponible en bicoloration :

CHOISISSEZ votre couleur **EXTÉRIEURE**
& votre couleur **INTÉRIEURE** !

Les fenêtres BOIS



Matériau naturel, le bois apporte une touche de noblesse et beaucoup de chaleur à vos fenêtres. Douces au toucher, ces fenêtres participent à la sérénité de votre atmosphère. Les qualités du bois et notre savoir-faire technique sont la garantie d'un produit haut de gamme, robuste et performant.

- Vitrage 4/20/4 ITR Argon intercalaire Warm Edge
- Ouvrant 57 mm
- Dormant 57 mm
- Solution drainage rapide eau
- Double plan joint



BV Cert. 6215962

* Sur Chêne (en option)

Le naturel authentique



Finitions exceptionnelles
Un ponçage spécifique des cadres élimine quasiment les marques d'assemblage, apportant un soin aux détails de fabrication.



Poignée centrée
La poignée centrée et l'habillage du battement sur les menuiseries à deux vantaux leur confèrent une parfaite symétrie.



Jet d'eau filant
La continuité du jet d'eau sur les deux ouvrants vient parfaire l'harmonie de l'ensemble.



Montant central
· 110 mm avec le montant central "Vision" : le battement en bois le plus fin du marché. En option.
· 133 mm en standard



Retrouvez
toutes les teintes
p 83

Performance thermique optimale :
 $U_g = 1,1$ / $U_w = 1,3 \text{ W/m}^2\text{k}$

La tradition BOIS



Le charme d'antan et les performances d'aujourd'hui : avec la Tradition bois, Solabaie propose une fenêtre classique et intemporelle. Agrémentée d'accessoires comme les systèmes de fermeture et petits bois, elle habille les intérieurs dans le respect du patrimoine ancien.

Classique & performant



Espagnolette

Élégant système aussi ancien qu'efficace, pour une fermeture parfaitement sécurisée.

OU



Crémone en applique

Classique et discrète, elle offre une touche intemporelle.



Gâche
s'associe à la crémone en applique.

OU



Fermeture par crochet
s'associe à l'espagnolette.



Toutes les teintes
p 83

Battement mouton et gueule de loup dans le respect de la tradition des fenêtres bois.

La contemporaine BOIS



La chaleur du bois sous des lignes plus contemporaines et épurées. Toutes les caractéristiques et spécificités du bois qui en font un matériaux de premier choix sont conservées, seul le design évolue pour donner un nouveau look à votre pièce.

- Vitrage 4/20/4 ITR Argon intercalaire Warm Edge
- Ouvrant 57 mm
- Dormant 57 mm
- Solution drainage rapide eau
- Double plan joint



BV Cert. 6215962



* Sur Chêne (en option)

Des lignes épurées



Mouluration de l'ouvrant esthétique plate au design moderne.



Pareclose ligne épurée.



Poignée Toulon
Système « Secustick »
En option.



Jet d'eau filant
Côté extérieur.



Retrouvez
toutes les teintes
p 83

Performance thermique optimale :
 $U_g = 1,1$ / $U_w = 1,3 \text{ W/m}^2\text{k}$

OPTIONS

Votre projet
jusque
dans le moindre
détail...

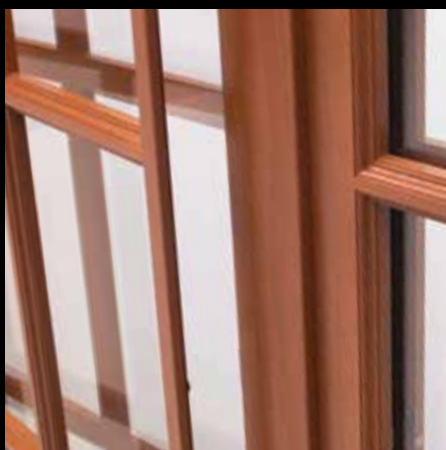

Petits bois
P92



Vitrages
P94

Les petits bois



En décoration, ce sont souvent les détails qui apportent un supplément d'âme. Un accessoire bien choisi soulignera avec à-propos l'esprit de votre habitat. Il en est de même pour vos fenêtres dont le style peut s'affirmer grâce aux poignées et aux petits bois.

Petits bois intégrés à la lame d'air du double vitrage isolant



Blanc ou beige
10 x 8 mm



Plomb brillant
10 x 8 mm

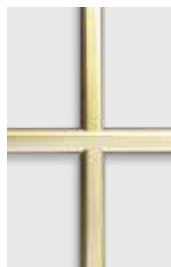

Laiton
10 x 8 mm



Blanc, beige, gris
ou tons bois
26 x 8 mm



Blanc
45 x 8 mm

Petits bois collés pour les fenêtres de la gamme SO



Bois
30 x 10 mm

Existe dans tous les coloris SO !

Petits bois collés pour les fenêtres de la gamme PVC



Blanc
22 x 8 mm



Ton bois
22 x 8 mm

Petits bois collés pour les fenêtres de la gamme Bois



Blanc



Avec intercalaires dans le vitrage



Cadres petits bois



Petits bois mortaisés

Dans la famille vitrage...



le thermique

Assurer votre confort et alléger votre facture de chauffage. Pour optimiser sa capacité d'isolation, ce type de vitrage joue sur 3 paramètres : un traitement de « couche » spécial dit ITR (Isolation Thermique Renforcée) sur l'une des faces intérieures, un remplissage au gaz argon à 85 ou mieux 90 %, un intercalaire isolant dit à « bords chauds » ou Warm Edge.

Le vitrage 4 / 16 Argon 90 % / 4 ITR One et intercalaire Warm Edge présente, avec un Ug de 1.0, la meilleure performance possible en double vitrage.



le phonique

Pour vous isoler des nuisances extérieures.

Le vitrage phonique repose sur deux principes simples : apporter de la masse et surtout jouer sur des masses différentes entre les deux glaces d'un double vitrage afin d'absorber les vibrations de l'air donc les sons. Des films acoustiques intégrés entre les vitrages permettent d'augmenter encore la performance.

Un vitrage 10 / 16 Argon / 4 ITR intègre donc une glace épaisse de 10 mm (masse lourde) qui fait opposition à la glace de 4 mm.

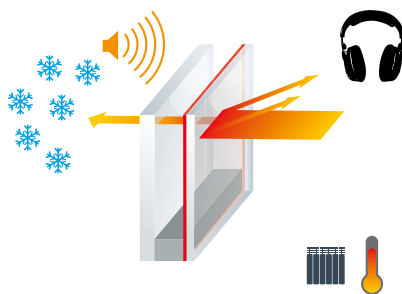

le vitrage sécurité

Protéger les biens et les personnes des intrusions. Un vitrage sécurité peut se construire soit avec des films intercalaires spécialisés soit avec un verre épais trempé.

Le vitrage SP10 / 14 Argon / 4 ITR intègre une face de 10 mm composée de deux feuilles de verre assemblées entre elles par un film sécurité. Il bénéficie d'une protection de classe 5.

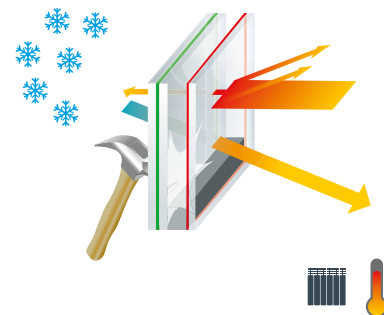

Les vitrages décoratifs



Stopsol clair



Stopsol argent



Stopsol bronze



Opale

je voudrais...



le solaire

Gérer le confort d'été dans les régions très ensoleillées ou sur les façades exposées en maîtrisant l'apport solaire. Un impératif intégré dans la réglementation RT2012 au travers du paramètre TIC (Température Intérieure Conventionnelle) qui mesure la capacité à limiter les montées en température intérieure.

Le vitrage 4 planistar SUN / 20 Argon / 4 intègre une technologie permettant une réduction significative des apports d'énergie par le vitrage.

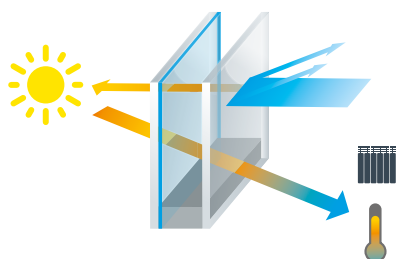

le triple vitrage

Isolation thermique maximale pour ce vitrage plutôt dédié à des expositions nord. Traité avec trois glaces, des remplissages argon et deux faces bénéficiant de la couche ITR, il réduit considérablement les déperditions.

Le vitrage 4 ITR / 12 Argon / 4 / 12 Argon / 4 ITR et intercalaire Warm Edge constitue une des solutions les plus performantes du marché.

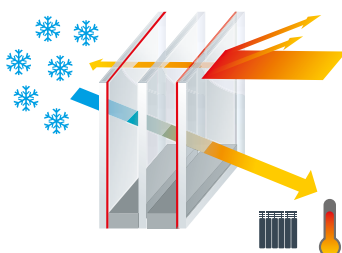

OPTIONS

le vitrage Solabaie® triple avantage

La solution 3 en 1 ! Un vitrage multi-fonctions qui optimise l'isolation thermique (traitement ITR ONE, remplissage Argon 90 %, intercalaire Warm Edge), la sécurité et un premier niveau d'isolation acoustique grâce à une glace de type 44.2 (2 glaces de 4 mm accolées avec un film PVB intercalé).

Le vitrage Solabaie® triple avantage 44.2 / 16 Argon 90 % / 4 ITR ONE intègre ces trois fonctions.



Satinovo



Delta clair



Delta mat



Master carré



G200



Master point

VOLETS

ROULANTS - BATTANTS



**MON
CHOIX
EST FAIT !
SOLABAIE**

*Motorisation
et pilotage à distance*



*Neuf
ou
rénovation*

*Aluminium
ou PVC*

*Large choix
de coloris*

Pourquoi remplacer ses volets ?



Pour la protection des biens et des personnes :

premier rempart avant la fenêtre, le volet roulant dissuade des tentatives d'effraction lorsqu'il est fermé. Il protège aussi votre intérieur des effets du soleil et de la lune.



Pour les économies d'énergie :

la lame d'air comprise entre le volet et la menuiserie améliore considérablement l'isolation de votre habitat et contribue à économiser l'énergie et à alléger vos dépenses.

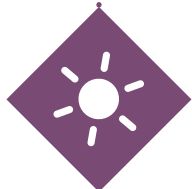

Pour le confort d'été :

le volet permet de réguler la température intérieure de la pièce selon l'exposition des ouvertures. Il fait gagner jusqu'à 9° en été et limite l'usage de la climatisation.



Pour le confort d'hiver :

il renforce l'isolation et permet de conserver la chaleur accumulée pendant la journée. Excellente protection contre le froid, il vous permettra de réaliser jusqu'à 10 % d'économie d'énergie.



Pour votre confort acoustique :

il renforce encore un peu plus le confort acoustique de votre habitat, tout en vous apportant l'occultation parfaite.



Pour le confort visuel :

le volet est aussi un premier filtre pour les regards extérieurs et préserve votre intimité.



Pour la longévité :

fabriqués à partir de composants durables et stables, vous apprécierez longtemps la fiabilité des volets roulants Solabaie®.



Choisir son volet roulant



Quel matériau pour le tablier ?

Le PVC

Pour optimiser l'isolation thermique, les lames PVC existent en deux tailles 44 mm et 55 mm et en trois coloris : blanc, beige et gris clair.

L'aluminium

Plus rigide, il est idéal pour accroître la sécurité de votre habitation. Les lames aluminium disponibles en 43, 50, 56 et 77 mm se déclinent dans une large palette de couleurs, standard et sur-mesure.

Le coffre idéal

Le coffre extérieur

Idéal pour la rénovation, ce type de coffre positionné à l'extérieur, s'intègre parfaitement sous le linteau sans se faire remarquer.

Selon vos goûts et le style architectural de votre habitat, vous aurez le choix entre deux formes de coffres.



Coffre à pan coupé



Coffre quart de rond

Le coffre intérieur

Particulièrement adapté en construction neuve, mais également en cas de réhabilitation. Directement assemblé en usine, il constitue un ensemble rigide volet et menuiserie. En fonction de votre habitation, le coffre pourra être dissimulé derrière le linteau de votre fenêtre.

Coffres à isolation thermique renforcée et acoustique

Pour optimiser les performances de vos menuiseries, choisissez un coffre à isolation renforcée.

Uc = 1W/m².K - 49 dB de base



Coffre à isolation thermique seule



Coffre à isolation thermique et acoustique

La lame finale obturante

La lame finale obturante ferme le coffre pour éviter aux insectes et aux nuisibles de s'y loger.

Elle assure une occultation totale, tablier fermé, grâce à son joint continu en partie basse y compris dans le fond des coulisses.



La lame haute performance thermique

Solabaie® a mis au point, pour ses volets roulants, une lame aluminium à haute performance énergétique.

Sur les volets roulants à enroulement extérieur, cette lame est grise sur sa face intérieure et se décline en blanc, beige 1015, gris anthracite 7016, marron 8019 sur sa face extérieure.



> Vue intérieure

> Vue extérieure

La performance thermique du volet

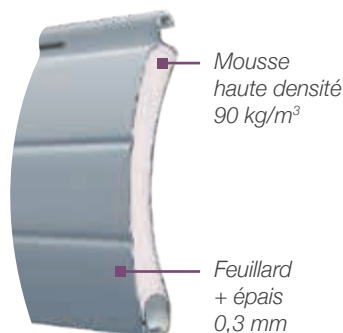
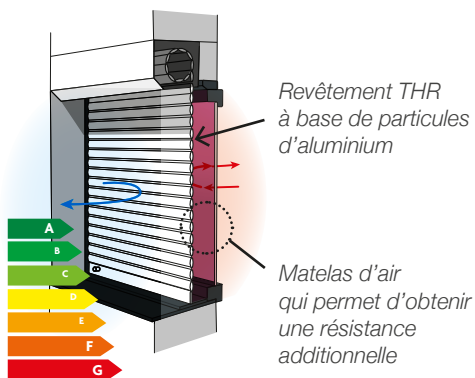

La performance thermique d'un volet roulant consiste à créer un matelas d'air entre le vitrage de la menuiserie et le tablier.

La chaleur de la maison s'échappe naturellement par le vitrage de la menuiserie. Le tablier aluminium à performance énergétique renforcée

et son traitement réfléchissant renvoie la chaleur contre le vitrage de la fenêtre et réchauffe le matelas d'air créé.

Votre duo Menuiserie / Volet est donc plus performant. La résistance additionnelle de l'ensemble volet et matelas d'air est égale à 0.24 m².K/W(1).

De la couleur !

Pour vos tabliers aluminium

	43x09	50x10	56x14	77x19	15X09
ALU PLATA	●	●	●		
BEIGE DCK	●			●	
BLEU CANON	●				
BRONZE	●		●		
CHAMPAGNE	●		●		
CHÊNE DORÉ	S	●	S	●	
CHÊNE IRLANDAIS	●				
FX BOIS CLAIR	●		●		
FX BOIS FONCÉ	●		●	●	
INOX	●		●		
NOIR 2100 SABLÉ	S	●	S	●	
NOIR 2200 SABLÉ	●		●		
BLEU 2600 SABLÉ	●				
GRIS 2900 SABLÉ	S	●	S	●	
RAL 1015	S	S	S	●	
RAL 3004	S	●	S	●	
RAL 3005	●		●		
RAL 5003	S	●	S	●	
RAL 5010	●				
RAL 5014	●				
RAL 5024	●		●		
RAL 6005	●		●		
RAL 6009	●			●	
RAL 6019	●				
RAL 6021	S	●	S	●	
RAL 7012	●		●		
RAL 7016	S	●	S	●	S
RAL 7022	S	●	S	●	
RAL 7035	S	●	S	●	
RAL 7038	●				
RAL 7039	●		●		
RAL 7040	●		●		
RAL 8014	S	●		●	
RAL 8017	●				
RAL 8019	S	S	S	●	
RAL 8022	●				
RAL 9005	S	●	S	●	
RAL 9006	S	●	S	●	
RAL 9007	●		●		
RAL 9010	●		●	●	
RAL 9016	S	S	S	●	S

Attention : Pour toutes les teintes autres que RAL de ce tableau assurez-vous de la cohérence avec les autres gammes de produit. (s) Coloris standard.

Lumière et ventilation



NOUVEAU **La lame micro 15 x 09**

**Plus de luminosité et de ventilation
qu'une lame de volet roulant classique !
La lame micro est adaptable en neuf
et en rénovation.**

+ lumineux

Meilleure diffusion de la lumière

+ protecteur

Anti-insectes

+ design

Transparence intérieure/extérieure en mode ajouré
Occultation totale lorsque le tablier est fermé

+ sécurisé

Meilleure résistance aux vents et aux agressions
extérieures

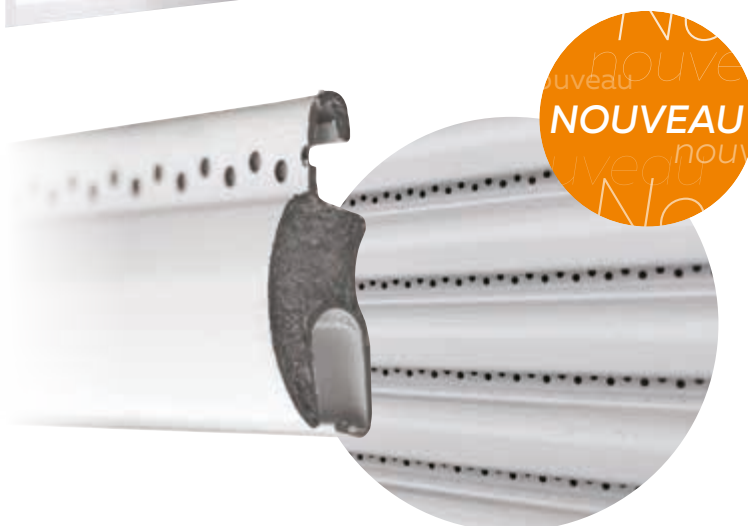

NOUVEAU

Innovation & protection

Sur moteur panneau et batterie.



GARANTIE

7
ans



connects with
Somfy TaHoma

*Le panneau solaire doit être exposé directement à la lumière.

Tous les bénéfices du volet roulant solaire

Discret

- Panneau solaire monocristallin de 47 x 6 x 0,5 cm.
- Batterie NIMH de 2200 mAH assure un fonctionnement parfait. Elle peut être logée dans le coffre ou déportée à l'extérieur.

Économique

- Pas d'alimentation électrique à prévoir.
- Pas de travaux intérieurs, ni de saignée pour faire passer le courant. Système autonome, fonctionne avec la lumière.

Confortable et sans dégât

- Un seul panneau peu importe l'orientation du panneau solaire.
- 1h30 de charge maximum pour un volet exposé*.
- Autonomie de 45 jours même sans soleil.
- Accostage et démarrage en douceur.

Design

- Disponible sur toute la gamme de coffre rénovation.
- Du 137 au 205 mm pan coupé ou ¼ de rond.
- Tablier Alu 43 ou PVC 44 mm.



Astucieux

- Le panneau solaire peut aussi être déporté du coffre.
- La batterie arrive chargée !
- Mise en service au point de commande !

Rassurant

Avec l'application « Solar » de Somfy, on vous assure un excellent fonctionnement de votre volet avec le diagnostic sur mesure basé sur :



- Les données météo des 30 dernières années
- Les obstacles solaires (arbres, avancées de toit...)
- L'orientation de la fenêtre
- La géolocalisation



App Store est une marque déposée Apple Inc.



Connecté

Les volets solaires sont connectés. Vous pouvez les piloter à distance et créer des scénarios avec TaHoma.

Très utile en été !

Le volet roulant moustiquaire

Il permet de laisser votre fenêtre ouverte en évitant les moustiques et autres insectes.

Pour la ventilation des pièces de nuit par exemple.

- + compact
- + ingénieux



Optez pour le silence !

Vos volets roulants motorisés : un maximum de confort, de silence et d'économies !

Les volets roulants Solabaie® bénéficient des toutes dernières évolutions en termes de motorisation.

Vos volets sont ainsi deux fois moins bruyants, leur vitesse s'adapte à vos envies en toute sécurité et pour longtemps.

La motorisation vous apporte le confort et la facilité.

Les bénéfices d'un volet roulant motorisé :

- simplifie le confort au quotidien en manœuvrant tous les volets roulants d'un seul geste.
- sécurise l'habitat par la simulation de présence.
- isole la maison été comme hiver
- permet de réaliser des économies d'énergie grâce à la programmation horaire et aux capteurs de luminosité
- conforme à la RE 2020



Sur les moteurs Somfy io et RS100 pour volets roulants.



Protection du volet roulant par arrêt sur obstacle



Résistance à l'effraction



Protection en cas de gel

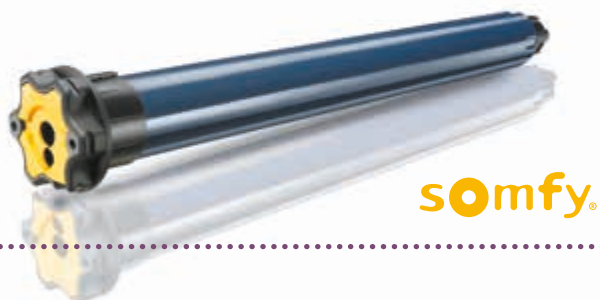

somfy.

Écoutez ce silence ! Le moteur Somfy RS100 io

Il équipe en option les volets roulants Solabaie® et diminue les nuisances sonores de 40% avec un arrêt et un démarrage en douceur.

Le volet hybride

3 possibilités d'ouverture



Mon volet roulant piloté localement par un bouton esthétiquement le même que celui de l'éclairage, avec en plus la possibilité d'avoir une commande mobile et une solution entièrement connectée ; C'est possible !

Pour respecter le design de vos points de commandes muraux, pilotez le volet à partir de cet interrupteur tout en bénéficiant des fonctions : sécurité, alarme, détection d'intrusion, détection d'incendie nativement intégrées dans nos produits.

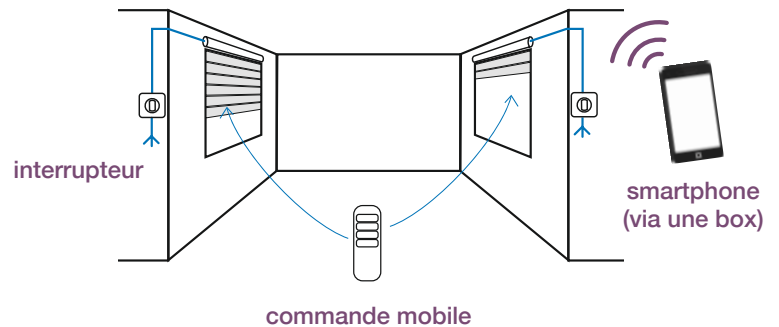

somfy.
S&SO RS100



RS100 HYBRIDE

Pour votre confort connecté

- Détection d'obstacles : mon volet s'arrête si quelque chose gêne son fonctionnement.
- Commande murale : stable et/ou commande mobile radio.
- Confort acoustique : vous n'entendez plus le moteur ce qui rend vos volets silencieux.
- Mouvement maîtrisé : démarre et s'arrête en douceur pour protéger le volet.
- Bi-vitesse : enroulement lent ou rapide du tablier selon vos envies.
- Maison connectée : entièrement compatible à l'environnement TaHoma et pilotable à distance.

TaHoma®



App Store est une marque déposée Apple Inc.

DELTA DORE



TYMOOV Performance RP2

Connecté à votre sécurité !

- Détection d'obstacles : Protect+ avec une sensibilité plus fine pour protéger le volet.
- Mouvement maîtrisé : le volet démarre et s'arrête lentement.
- Confort acoustique
- Commande murale : bouton poussoir ou instable et /ou commande mobile radio.
- Maison connectée : entièrement compatible à l'environnement Tydom de Delta Dore® et pilotable à distance.
- Fonction retardataire d'effraction : en cas de soulèvement du tablier, celui-ci se referme automatiquement.
- Détection d'intrusion : le moteur peut déclencher le système d'alarme TYXAL+ lorsqu'une tentative d'intrusion est détectée.
- Fonction détection fumée en lien direct : en cas de départ de feu, les volets roulants s'ouvriront plus rapidement, de façon instantanée, afin de faciliter l'évacuation des occupants.



Simplifiez-vous la vie



GARANTIE
7
ans

Sur les moteurs Somfy solaire et RS100 pour volets roulants.



somfy.



4 types de motorisations

Solabaie® a sélectionné pour vous les motorisations et automatismes pour des volets roulants connectés pour plus de sécurité, de confort et d'économies d'énergie. La motorisation solaire connectée est vraiment intéressante y compris pour moderniser vos volets existants manuels.

Le filaire

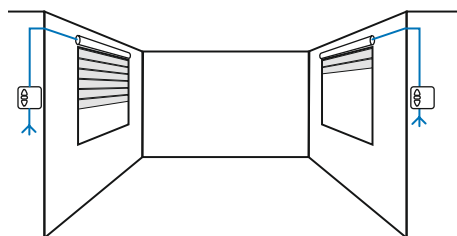

Adapté pour un seul volet roulant à motoriser, le moteur est relié au point de commande par un câblage électrique.

La radio

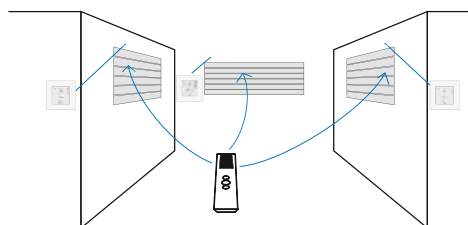

Elle permet de motoriser un volet sans avoir à câbler de point de commande car celui-ci est « sans fil ».

Le solaire

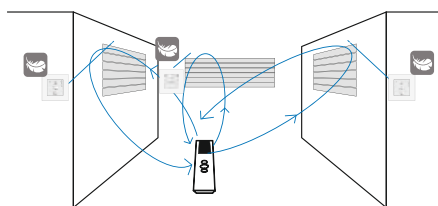

C'est de la radio autonome, sans dégât et sans consommation électrique.

L'hybride

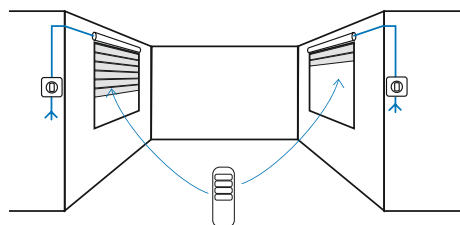

C'est un moteur qui se pilote d'un point de commande mural filaire et par une commande mobile ou par un smartphone. Il permet de respecter l'esthétique des points de commande de la maison.



Mode discret pour faire varier la vitesse de vos volets.

Soyez connectés !



Pour être encore plus connecté rendez-vous p 206

VOLETS

Commander

Les commandes de fenêtres et/ou de pièces : commandes et télécommandes individuelles à positionner près du volet à commander.



Commande murale smooove RS100 io
pour animer à vue un volet roulant mode discret (uniquement avec motorisation S&SO RS100 io).



Commande individuelle murale solaire RTS
un canal ou commande groupée.



Télécommande mobile situo 1 io
pour animer à vue un volet roulant.

Centraliser

Les commandes de la maison : télécommandes générales pour centraliser la commande de plusieurs volets roulants.



Télécommande mobile situo 5 io
pour piloter individuellement ou de manière centralisée les volets roulants (5 canaux).



Télécommande mobile nina io
naturellement intuitive télécommande à retour d'information pour centraliser les équipements des pièces, des étages ou de toute la maison. Pour créer, nommer et programmer facilement jusqu'à 40 produits ou groupes de produits.



Télécommande mobile situo 5 BI radio io/RTS
pour piloter individuellement ou de manière centralisée les volets roulants (5 canaux).



Automatiser

Le capteur : commande automatiquement les volets roulants en fonction de l'ensoleillement.



Izymo io volet
Micro récepteur permettant de passer un volet filaire en radio io compatible avec la maison connectée. Se loge derrière votre interrupteur existant.



Sunis io
Pour une descente ou remontée automatique des volets roulants en fonction de la présence du soleil selon le seuil choisi. Pour préserver la fraîcheur de la maison (jusqu'à -9°C) en été.



Détecteur d'ouverture io
Placé sur la porte d'entrée, un volet roulant ou une porte de garage, il permet de détecter une tentative d'effraction et donne l'alerte au système TaHoma.



Produit à impact environnemental réduit.



Mode discret pour faire varier la vitesse de vos volets.

Les volets battants



Les volets battants s'adaptent à toutes les formes d'ouverture et préservent ainsi le style de votre habitat. Ils contribuent à réduire vos factures d'énergie en optimisant l'isolation de vos fenêtres, permettant de garder la chaleur en hiver et de conserver la fraîcheur en été. Ils préservent votre intimité et dissuadent les effractions.

Du sur-mesure !

Le volet battant est un élément décoratif de votre maison. Le vaste choix de modèles proposés par Solabaie vous permettra d'opter pour des volets en harmonie avec le caractère de votre habitat. Motorisation, isolation renforcée, différentes largeurs de lames pour varier l'esthétique : le volet s'adapte à vos envies.

Choisir le matériau et l'esthétique

PVC, bois ou aluminium...

En fonction du matériau, vous disposerez d'un large choix esthétique pour vos volets battants : lames horizontales, verticales ou ajourées...

Sur-mesure, ils sont réalisés en fonction de votre habitat prenant en compte vos contraintes de dimensions et de formes (cintrés).

Pentures contre-pentures

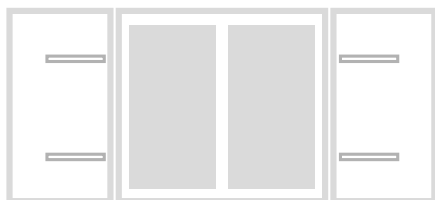

Barres

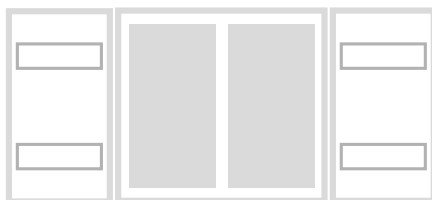

Barres & écharpes

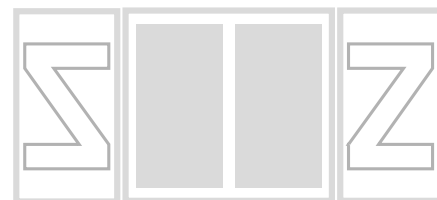

À vous de jouer!

Teinté masse, plaxé, laqué ou essence de bois, Solabaie® vous offre le choix des coloris.

Les volets coulissent !

Ils habillent vos façades d'une touche contemporaine. Ajourés, vous pouvez les utiliser comme brise-soleil.



Le confort en plus !

Motorisez vos volets battants

Vous aurez la possibilité de motoriser vos volets de un à quatre vantaux, battants ou coulissants. L'ouverture et la fermeture se font depuis l'intérieur de la maison. Plus besoin d'ouvrir les fenêtres, ce qui évite les déperditions de chaleur !

PORTES D'ENTRÉE

ACIER - ALUMINIUM - MIXTE - BOIS - PVC

**MON
CHOIX
EST FAIT !
SOLABAIE**



Découvrez tous nos modèles dans notre catalogue dédié aux portes.



Large choix de coloris

+ 200 modèles

Pleines ou vitrées

Modèles présentés avec options.

Pourquoi remplacer sa porte d'entrée ?



L'esthétique

C'est la première vision de votre maison et c'est la zone d'accueil par excellence, alors soignez votre entrée ! De plus, le grand choix de design, de matériaux, et de finitions permet de coordonner sa porte avec le style de la maison et des autres éléments de fermeture.

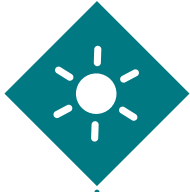

L'apport de lumière

Très tendance aujourd'hui, les portes avec vitrages créent dans des entrées parfois sombres.



La sécurité

Avec des vitrages anti-effraction et des systèmes de fermeture jusqu'à 6 points vous offrez une bonne dose de sécurité et de sérénité à toute la famille.



L'entretien

Les nouveaux matériaux résistent beaucoup plus à l'usure du temps et ne nécessitent pratiquement pas d'entretien.



L'isolation

À la fois thermique et phonique, l'isolation supplémentaire apportée par votre nouvelle porte va vous changer la vie.

Toutes nos portes sont étudiées avec cette volonté, et chacune d'entre elles s'inscrit dans une gamme de coefficient Ud de 0,67 W/m².K à 1,7 W/m².K.

Quel matériau choisir ?

Aluminium, mixte, acier, PVC ou bois

Avec l'aluminium vous faites le choix de la modernité, de la robustesse et de la durabilité. C'est le parfait mariage du design, de l'innovation et de la sécurité.

De plus maintenant il vous est possible de conserver l'aluminium côté extérieur et de choisir le bois - plus chaleureux - côté intérieur avec les portes mixtes Solabaie !

L'acier est reconnu pour ses performances renforcées en termes de sécurité, pour son efficacité thermique et aussi sa grande stabilité face aux variations de température.

Le PVC c'est le choix de l'entretien facile. Pas de contraintes, de bonnes qualités d'isolation thermique, une grande manœuvrabilité, c'est un très bon compromis au rapport qualité prix imbattable.

Le bois c'est le choix de la tradition. Matériaux noble et chaleureux, il s'harmonise parfaitement dans les bâtis classiques et redevient très tendance avec la vague des produits naturels.



*vosre projet
devient réalité !*

Avec le simulateur Solabaie intégrez nos produits à votre habitat et facilitez votre choix

> www.solabaie.fr

Les vitrages personnalisés

NOUVEAU

BOIS, PVC ou ALUMINIUM,

Entièrement personnalisable, le modèle Unic vous permet de créer votre vitrage en choisissant une photo sur le site [stock.adobe.com](https://www.stock.adobe.com), parmi une multitude de visuels. Nos artisans réalisent à la pièce et à vos dimensions votre porte d'entrée en aluminium, PVC ou bois. Laissez libre cours à votre imagination !

Choisissez le look de votre porte !

Le nouveau modèle Unic est un modèle design et personnalisable avec le visuel de votre choix sur votre vitrage. Il garde les hautes performances et la qualité Solabaie®. Une porte aluminium à rupture de pont thermique. Vitrage feuilleté, impression numérique haute définition, poignée plaque étroite Nova inox. Porte réalisable en bois ou en PVC.



Isolation thermique



Sécurité renforcée

porte équipée d'un vitrage retardateur d'effraction

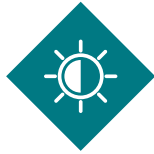

Protection U.V.

couleurs préservées dans le temps



Isolation acoustique



Verre trempé

rend le vitrage 5 fois plus résistant



Nettoyage facile

Insensible à la pollution

> Modèle Unic



Voyage

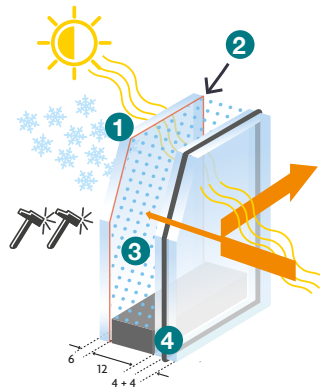

- 1 Vitrage 6 mm trempé
- 2 Impression céramique HD à l'intérieur du vitrage (pas de rayure, pas de dégradation possible...)
- 3 L'argon isole le vitrage pour éviter toute perte de chaleur vers l'extérieur du logement
- 4 Vitrage feuilleté, retardateur d'effraction 44.6 ITR (Isolation Thermique Renforcée : régule l'entrée des rayons du soleil l'été et réduit les pertes de chaleur l'hiver)

Le visuel est identique à l'intérieur comme à l'extérieur. Luminosité moyenne à faible selon la photo choisie, sans transparence.

Exemples de personnalisations



Vitrail



Plan



Architecture



Tropical

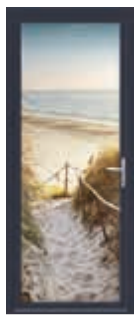

Mer

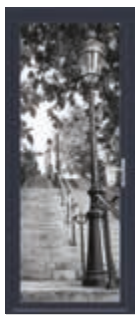

Citadin



Motif



- 1- Téléchargez le guide de personnalisation en scannant le QR Code.
- 2- Choisissez le visuel qui vous ressemble.
- 3- Fournissez la référence de l'image.
- 4- Recevez votre projet avant fabrication dans nos ateliers.

St Adobe Stock stock.adobe.com

Les grands vitrages



BOIS, PVC ou ALUMINIUM,
choisissez votre porte grand vitrage
pour plus de lumière
et de design tout en préservant votre intimité.
Sécurité assurée avec un vitrage SP510.
30 modèles : à vous de choisir !

> Pratt



> Lindsey



> Thomas



> Shelby



> Baquio



> Lawson



> Jammy



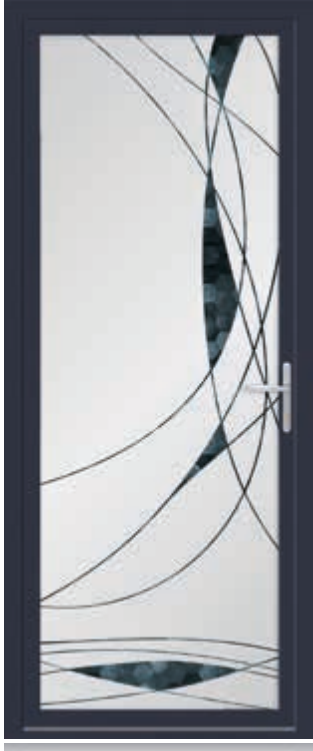

> Clayton



> Pratt

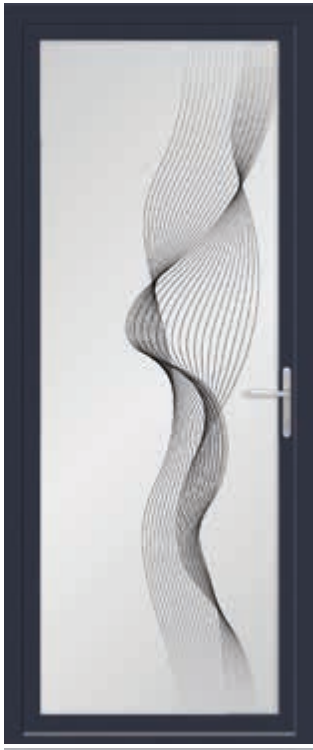

> Abott

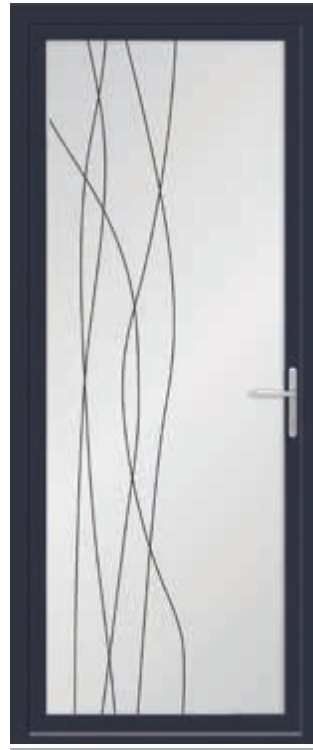

> Gill



> Wilson



> Mackenzie



> Fox



> Floyd

Les portes ALUMINIUM & MIXTE

! **SO** mixte!

L'extérieur
en aluminium
ET l'intérieur bois!

La porte d'entrée mixte a été conçue pour valoriser autant votre extérieur que votre intérieur et vous apporter un confort thermique optimal. Dehors, elle présente une face design en aluminium, matériau résistant, facile d'entretien. En bois à l'intérieur, elle offre la noblesse d'un matériau naturel et chaleureux.



> Hernandez

> Wallace



> Ross



> Munoz



> Grant

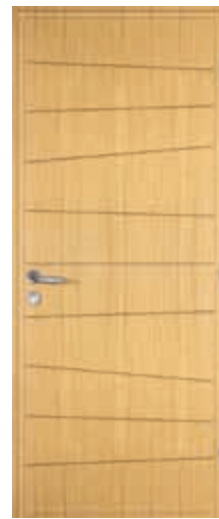

> Bovero



> *Dunn*



> *Blasco*

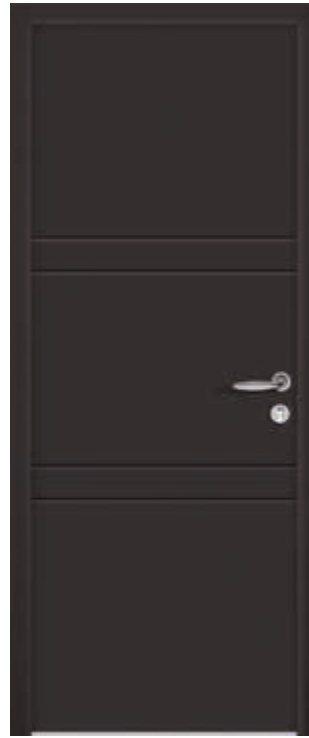

> *Cross*



> *Arambol*



> *Quartz*



> *Marana*



> *Moore*



> *Ipas*



> Nash



> Landry



> Lee



> Ferra



Insert inox affleurant,
rainurage du parement
aluminium



> Parson



> Ortis



> Reed



> Mesa



Insert inox affleurant,
rainurage du parement
aluminium



> Tyler



> Prado



> Mills

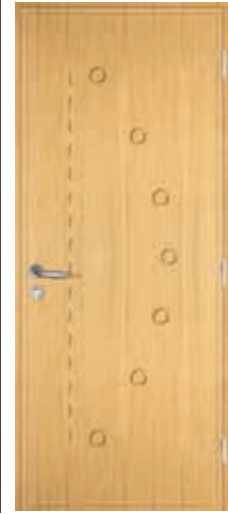

> Herrera



Insert inox extérieur Mills



> Glover



> Triana

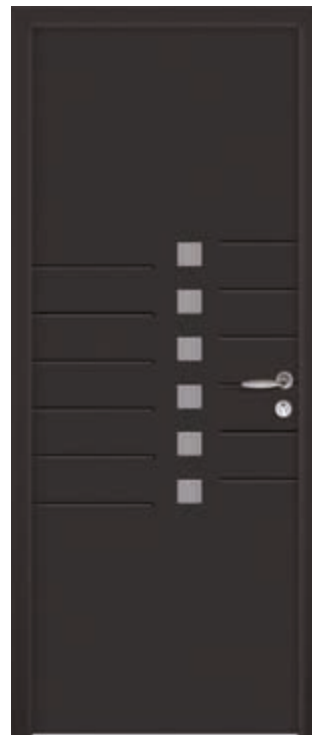

> Cruz



> Arañas



> Barton



> Pardono



> Tucker



> Rosario



> Austin

Design inédit & personnalisation



Grille motif Jungle



Grille motif Papyrus



Grille motif Jungle
ou Papyrus,
poignée rosace
Nova inox,
vitrage dépoli.

> **Austin**
Vue intérieure alu



Grille motif Jungle
Gris métallique SMB texturé



Grille motif Papyrus
RAL 9006 texturé



> **Leonardo**
Vue intérieure mixte

Personnalisez la couleur de la grille à vos envies, 8 coloris au choix !



Grille motif Jungle
RAL 3004 texturé



Grille motif Jungle
RAL 7016 texturé

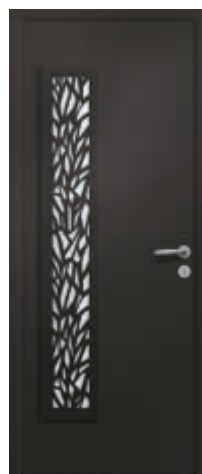

Grille motif Jungle
RAL 9005 texturé



Grille motif Jungle
Noir 2100 sablé



Grille motif Jungle
Gris 2900 sablé



Grille motif Jungle
Gris clair SGP texturé

> Douglas



Poignée de tirage incrustée en inox



> Ribéra

> Groff



> Marquez

> Maxwell



Vitrage dépoli, rainurage



> Quintana

> Fletcher



Poignée de tirage intégrée laquée, coloris au choix



> Félipe



> Hart



> Clavero



> Cox



> Amador



> Todd



> Selva

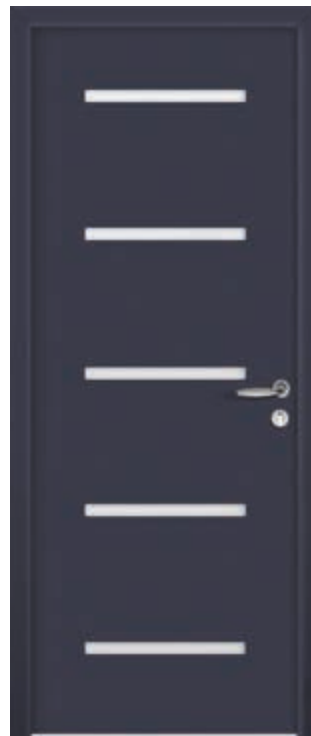

> Olivier



> Lauria



> Turner



> Porra



> Clark



> Alvaro



> Philipps



> Suarez



> Hogan



> Duque



> Flores



> Blavis



> Harmon



> Amigo



> Norton



> Arrio



> Powell



> Ortega





> Edwards



> Vargas



> Peru



> Nacher

> Scott



> Olio



> Luna



> Fuentes



> Roy



> Navaro



> Owens



> Lucio



> Jordan



> Gonzalez



> Becker



> Alegre



> Wallace



> Hernandez



> Daniels



> Moli



> Lewis



> Fontany



> Gray



> Calder



> Mitchell



> Aguila



> Ferguson



> Murillo

> Ward



> Ramis



> Harvey



> Cristina



Les portes ALUMINIUM



> Smith

> Terry



> Ray



> Smith



> Curtis



> Williams



Les portes ALUMINIUM First

> Warren



> Wade



> Wade avec insert en option

PORTES
D'ENTRÉE

> Gordon



> Thompson



> Mackay



Technique ALUMINIUM & MIXTE

Toutes les portes Solabaie aluminium ou mixte sont monobloc.
Plus esthétiques, elles assurent un design épuré et moderne.
Plus compactes et performantes en termes d'isolation thermique,
les portes monobloc vous apportent sécurité et confort !



Rassurant et tellement moderne !

Matériau résistant aux épreuves de la météo et garanti sans déformation, l'aluminium, symbole de modernité par excellence, vous permettra de donner un caractère unique à votre entrée. Recyclable à l'infini, il est un gage de respect de notre environnement.

En version mixte,

Apportez une touche chaleureuse à votre intérieur. Tous les modèles sont disponibles en mixte intérieur bois (sauf Allen, Higgins, Williams, Smith et Jackson, Atkins et modèles First).



Pratique !

Paumelles au réglage tridimensionnel sans dégonder l'ouvrant !
Autolubrifiantes et gainées en polyacétal, sans effet trace noire sur les murs !
Indégondable de l'extérieur !

Autre alternative : la porte aluminium FIRST !

- ouvrant monobloc à rupture de pont thermique de 79 mm d'épaisseur
- 2 tôles laquées de 1,5 mm d'épaisseur
- serrure à relevage
- fiches classiques

Monocolore, bicolore ou mixte, vous avez le choix !

Outre ses qualités de robustesse, durabilité et de sécurité, l'aluminium est le matériau qui vous permet le plus grand choix en termes de couleurs et de finitions pour votre porte.

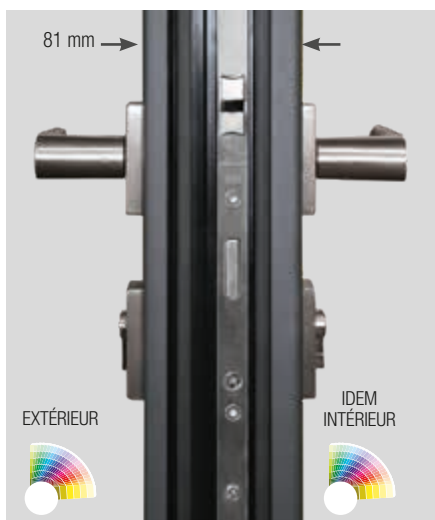

En version **MONOCOLORATION** un grand choix de couleurs (intérieur/extérieur identique).

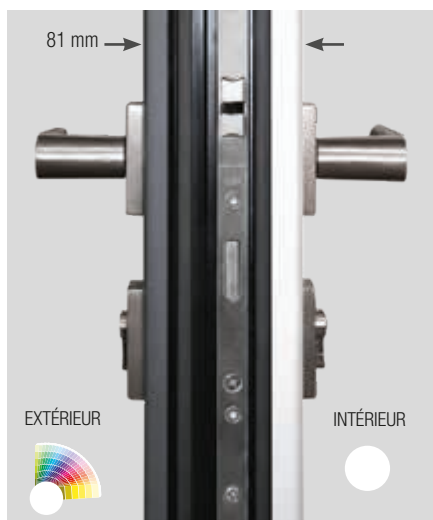

En version **BICOLORATION** le choix de la couleur en extérieur, la sobriété et neutralité du blanc à l'intérieur de votre habitation.



En version **MIXTE** : le design de l'aluminium à l'extérieur avec ses nombreuses couleurs au choix, la chaleur et l'esthétique du bois à l'intérieur.

CONFORT : une bonne isolation pour gagner en confort et en économie d'énergie !

La porte monobloc améliore l'isolation d'une porte en aluminium. La structure à rupture de ponts thermiques et la qualité des joints augmentent considérablement son étanchéité et ses performances thermiques.

Les portes Solabaie vous garantissent un coefficient thermique performant : jusqu'à : **Ud de 1,09 W/m².K***

Le coefficient Ud permet de mesurer l'isolation thermique apportée par la porte d'entrée. Plus ce coefficient est bas, plus votre porte est isolante.

Le saviez-vous ? Le remplacement d'une porte ayant un Ud de 1,6 par une porte avec un Ud de 1,1 W/(m².K) permet de réduire de 30% les déperditions d'énergie.

*pour un modèle plein



INNOVANT ! DORMANT HYBRIDE

Le bon matériau au bon endroit (le PVC pour son pouvoir isolant, l'aluminium pour sa résistance et son esthétique, le bois pour son aspect chaleureux)

- A** ouvrant monobloc à rupture de pont thermique.
 - B** 2 tôles laquées de 2,5 mm d'épaisseur
 - C** 66 mm de mousse résistante à l'humidité et imputrescible
 - D** double joint d'étanchéité
 - E** seuil aluminium de 20 mm à rupture de pont thermique conforme à la réglementation PMR (personne à mobilité réduite)
- dormant de 65 mm à rupture de pont thermique
- tapées déportées permettant d'augmenter la dimension passage
- En option : barre de tirage avec serrure manœuvre à clé
MIXTE : Parement en bois de 8 mm d'épaisseur



SÉCURITÉ : sérénité !

Toutes les portes sont équipées d'une serrure à déclenchement automatique 5 points. Solabaie met à votre disposition des options pour encore plus de sécurité, disponibles en aluminium et en mixte.

Écran acoustique de 5 mm d'épaisseur en option pour renforcer les performances phoniques : jusqu'à 33 dB pour un modèle plein (Sauf porte d'entrée cintrée).

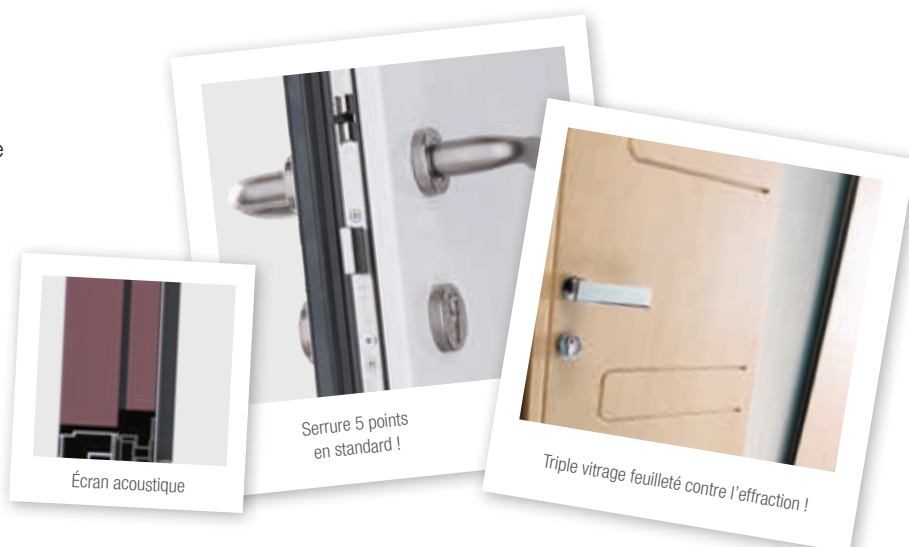

Options de sécurité renforcée

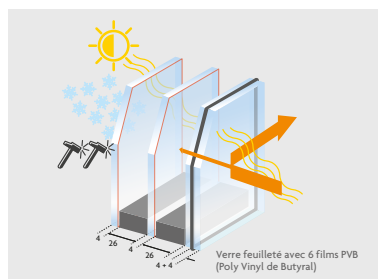

En option : **triple vitrage** SP510. Verre de sécurité qui possède la capacité de résister et de retarder une tentative d'effraction grâce à sa composition.



En option : **serrure à goujons** 6 points. 2 goujons, 3 pènes 1/2 tour et 1 pêne dormant conforme classe sécurité RC2.

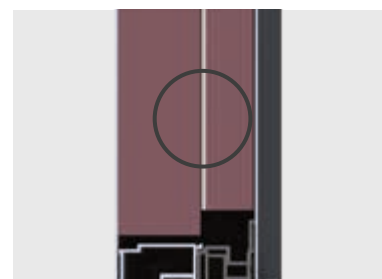

En option : **tôle aluminium** de 1,8 mm d'épaisseur pour améliorer la sécurité (disponible sur tous les modèles y compris les modèles vitrés).

Les portes ACIER



> Unali



> Dessi



> Mosca



> Serra



> Ulisse



> Uliana



> Ugo



> Pagot



> Canala



> Gasti



> Zaca



> Sacco



> Genesi



> Uberti



> Pellini



> Zeli



> Vasco



> Zoppa



Insert inox en option

Technique ACIER



CONFORT : une alliance parfaite pour des performances renforcées et une efficacité thermique élevée !

Une isolation optimale sans pont thermique, grâce à une mousse polyuréthane isolante de haute densité, et un cadre composite très peu conducteur, permettent d'obtenir des coefficients thermiques exceptionnels et de réduire au maximum les déperditions de chaleur. Ce produit répond aux exigences de la réglementation thermique (coefficient **Ud de 0,67 W/m².K***) *pour un modèle plein.

72 mm



Ouvrant monobloc de 72 mm d'épaisseur à ossature bois

2 parements acier avec protection anti-corrosion

Mousse polyuréthane isolante de haute densité

Double joint d'étanchéité

Rejet d'eau en aluminium brossé pour les modèles contemporains

Dormant de 70 mm avec renfort thermique, associant mousse PVC basse densité et des câbles en acier intégrés, il permet d'optimiser les performances thermiques

Seuil aluminium de 20 mm à rupture de pont thermique conforme à la réglementation PMR (Personne à Mobilité Réduite).



Efficacité thermique élevée

Parfaite stabilité face aux variations de température permettant de réduire considérablement le phénomène d'effet «bilame»



SÉCURITÉ : sérénité !

Toutes les portes sont équipées d'une serrure à déclenchement automatique 5 points.

Vous pouvez également opter pour une serrure 6 points à goujons pour plus de sécurité.



Pratique !

Fiches au réglage tridimensionnel sans dégonder l'ouvrant. Autolubrifiantes et gainées en polyacétal, sans effet trace noire sur les murs !

Gamme disponible en blanc RAL 9016

R 9016



Emboutissage



Triple vitrage feuilleté contre l'effraction !



Les portes PVC Blanches



Ou en couleur !

Certains des modèles existent aussi en PVC beige ou gris.



> *Viole*



> *Lotus*

Modèles présentés avec options.

> *Bardane*



> *Coquelicot*



> *Acanthe*



> *Campanule*



> *Cinaria*



> *Lantana*



> *Epilobe*



> *Inula*



> *Hosta*



> *Amandier*



> *Tournesol*



> Dryade



> Silène



> Malva



> Iberis



> Galega



> Linum



> Lamier



> Élodée



> Orpin



> Nénuphar



> Étamine



> Santoline



> *Nymphéa*



> *Bagasse*

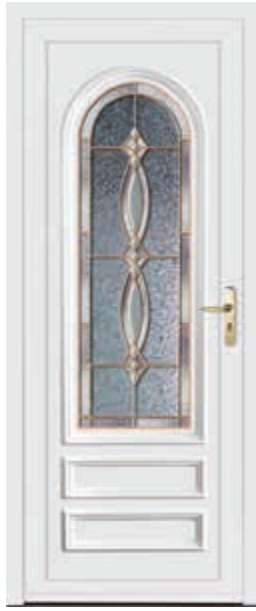

> *Doronic*



> *Armoise*



> *Érine*



> *Coton*



> *Glaieul*



> *Heleniumum*



> *Figue*



> *Styrax*



> *Caltha*



> *Alysse*



Les portes PVC Grises

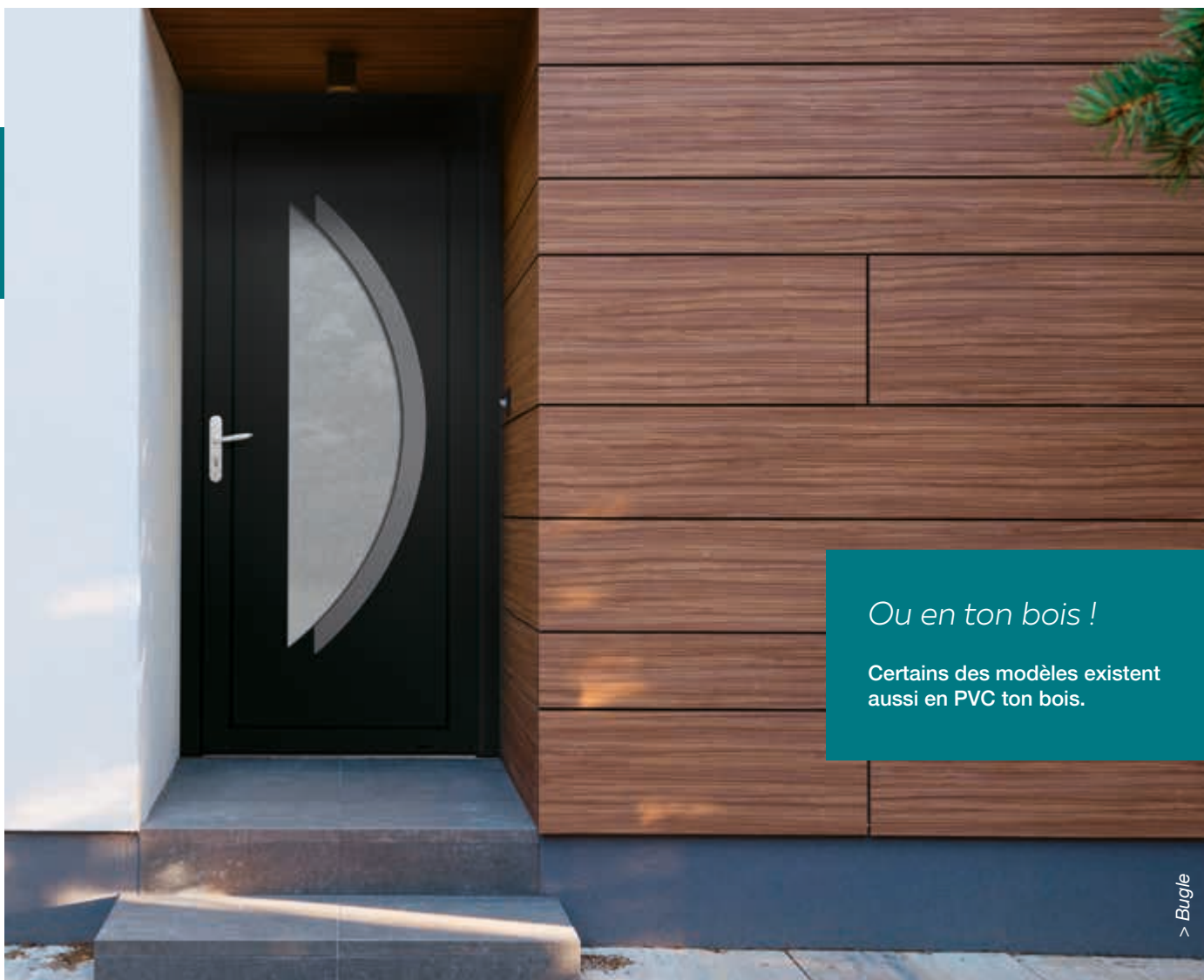

> Bugle

> Asteria



> Caladium



> Niva



> Androsace



> Asperule



> Bumerole



> Brunelle



> Angélique



> Belladone



> Rosa



> Balsamine



> Aconit



> Coris



> Amourette



> Cytine



> Arnica



Les portes PVC couleur Bois

> Méliot



> Hysope



> Antémone



Certains modèles de portes PVC ton bois sont disponibles en PVC gris.

> Épiare

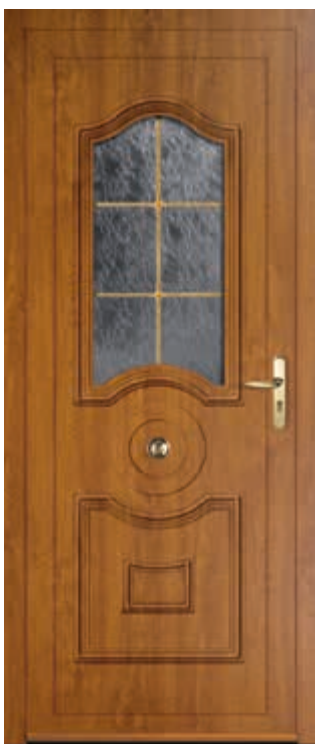

> Abélia



> Mélisse



Les portes PVC First

> *Ficus*



> *Saxifrage*



> *Papyrus*



> *Pigamon*



> *Coleus*



Technique PVC

Matériau à la fois solide, bon marché et imputrescible.
Un simple coup d'éponge suffit à nettoyer une porte en PVC.

Économisez l'énergie, économisez votre énergie !

Se composant d'éléments naturels disponibles en abondance, le PVC consomme très peu d'énergie pour sa transformation. Totalement et aisément recyclable, le PVC offre d'excellentes performances thermiques qui favorisent à l'usage les économies d'énergie. Sans entretien particulier, économisez aussi votre énergie !

L'aspect du bois sans entretien !

Optez pour l'aspect bois pour coller au mieux au style de votre maison. Facile à nettoyer, votre porte PVC ne nécessite aucun entretien.



Autre alternative : la porte PVC FIRST !

Ouvrant 70 mm d'épaisseur à 4 chambres d'isolation.

Renforts tubulaires en acier.

Double vitrage feuilleté retardateur d'effraction pour les modèles vitrés.

Fiches classiques.

Pratique !

Fiches au réglage tridimensionnel*** sans dégonder l'ouvrant. Autolubrifiantes et gainées en polyacétal, sans effet trace noire sur les murs !

*** Sauf gamme First.

Esthétique : l'art de l'imitation !

Personnalisez votre porte avec un large choix de coloris bicoloration possible ?

Blanc 9016



Beige



Gris

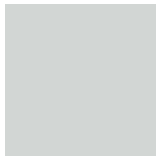

EFFET LISSE & MAT

Gris anthracite mat



Gris anthracite finesse



Noir graphite mat



Blanc pur



EFFET BOIS NATUREL

Chêne or



Cèdre gris

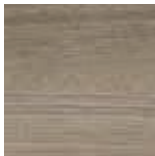

Bois de rose

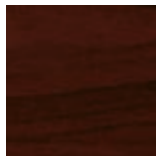

Chêne irlandais



Chêne foncé

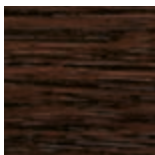

Noyer



EFFET BOIS PEINT STRUCTURÉ

Gris agate



Gris

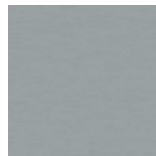

Gris quartz

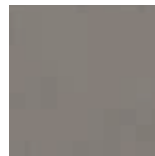

Gris basalte



Blanc crème



Gris anthracite

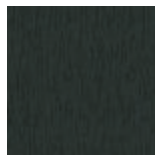

Rouge vin

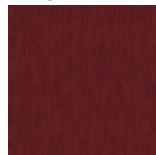

Vert sapin



Bleu acier



Brun chocolat



CONFORT : simplicité et performance

En plus d'offrir un pouvoir d'isolation élevé, son entretien est d'une simplicité étonnante ! Les portes Solabaie vous garantissent un coefficient thermique performant jusqu'à : **Ud de 1,0 W/m2.K***.
*pour un modèle plein

SÉCURITÉ** : commune pour tous les modèles !

Toutes les portes sont équipées d'une serrure à déclenchement automatique 5 points. Triple vitrage feuilleté retardateur d'effraction pour les modèles vitrés. Solabaie met à votre disposition des options pour encore plus de sécurité.
**Sauf gamme First

Options de sécurité renforcée

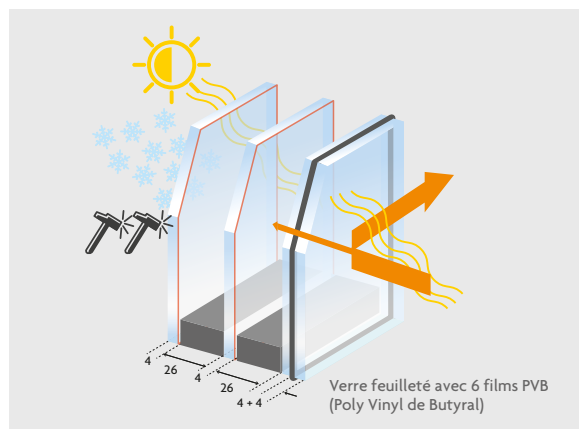

En option : **triple vitrage** SP510. Verre de sécurité qui possède la capacité de résister et de retarder une tentative d'effraction grâce à sa composition.



En option : **serrure à goujons** 6 points. 2 goujons, 3 pènes 1/2 tour et 1 pêne dormant conforme classe sécurité RC2.

- A** ouvrant de 82 mm d'épaisseur à 6 chambres d'isolation parfaitement réparties. Ouvrant intégralement et systématiquement renforcé à l'aide de fibre de verre continue (chaque mètre de profil comporte 200 000 mètres de fibres de verre).
- B** panneau isolant décoratif de 36 mm
- C** 2 parements thermoformés en PVC de 2,5 mm d'épaisseur (2 faces aluminium pour les tons bois)
- D** mousse styrofoam à haute performance thermique
- E** double joint d'étanchéité
- F** rejet d'eau en PVC
- G** dormant de 70 mm avec renfort thermique, associant mousse PVC basse densité et des câbles en acier intégrés, il permet d'optimiser les performances thermiques.
- H** seuil aluminium de 20 mm à rupture de pont thermique conforme à la réglementation PMR (Personne à Mobilité Réduite). Option seuil de 40 mm possible pour les portes PVC à panneaux.



Les portes BOIS





> Nectarine



> Feijoa



> Menthe



> Muguet



> Galium



> Achillée



> Nêfle



> Jasmin



> Rose

Technique Bois

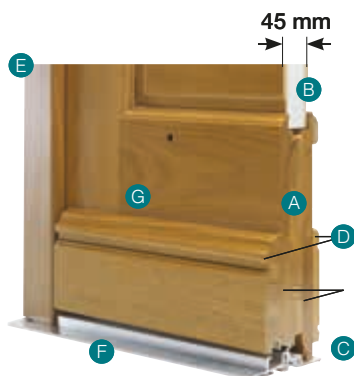

- A** Ouvrant de 57 mm d'épaisseur
- B** Mousse polyuréthane à haute performance thermique
- C** Double joint d'étanchéité
- D** Plinthe intérieure et extérieure
- E** Dormant de 57 mm d'épaisseur
- F** Seuil aluminium de 20 mm à rupture de pont thermique conforme à la réglementation PMR
- G** Assemblage affleurant non marqué

Détails & sur-mesure

*Les poignées design
deviennent signatures
de votre entrée*



> Poignée de tirage intégrée laquée RAL 3020



> Poignée de tirage
galbée en inox

*Motifs
& incrustations*

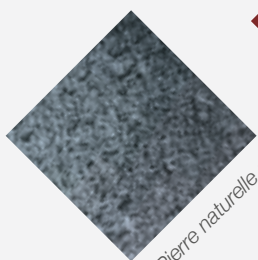

> Pierre naturelle grise



> Vitrage en fusing



> Emboutissage

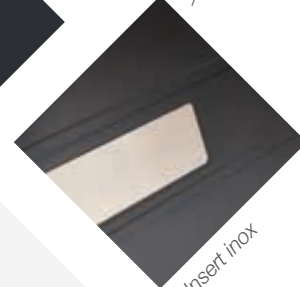

> Insert inox

Des formes et compositions personnalisées

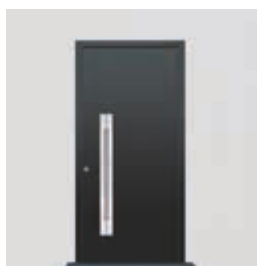

> Porte droite



> Porte cintrée



> Porte seule + fixe latéral



> Porte seule + fixe latéral + imposte



> Clark

PORTES
D'ENTRÉE

Donnez de la dimension à votre porte d'entrée !



> Double porte avec deux vantaux égaux



> Tierce semi vitrée partie haute



> Tierce pleine



> Tierce vitrée

& ses accessoires...

Solabaie® vous propose un large choix de poignées décoratives et d'accessoires pour apporter à votre porte une touche toute personnelle. Résolument contemporain ou classique chic, affirmez votre style dès le seuil d'entrée !

NOUVEAU

POIGNÉES DÉCORATIVES



Poignée Iki



Poignée Viva



Poignée Cloe



Poignée Short



Poignée Nyx rosace*



Poignée June rosace



Poignée Fold rosace*



Poignée Chap rosace*



Poignée Tess rosace*



Poignée Nova rosace



(disponible en 600 mm)

(disponible en 1000 mm)

(disponible en 800 mm ou 1600 mm)

Barres de tirage suivant modèles

INOX ou LAITON POLI

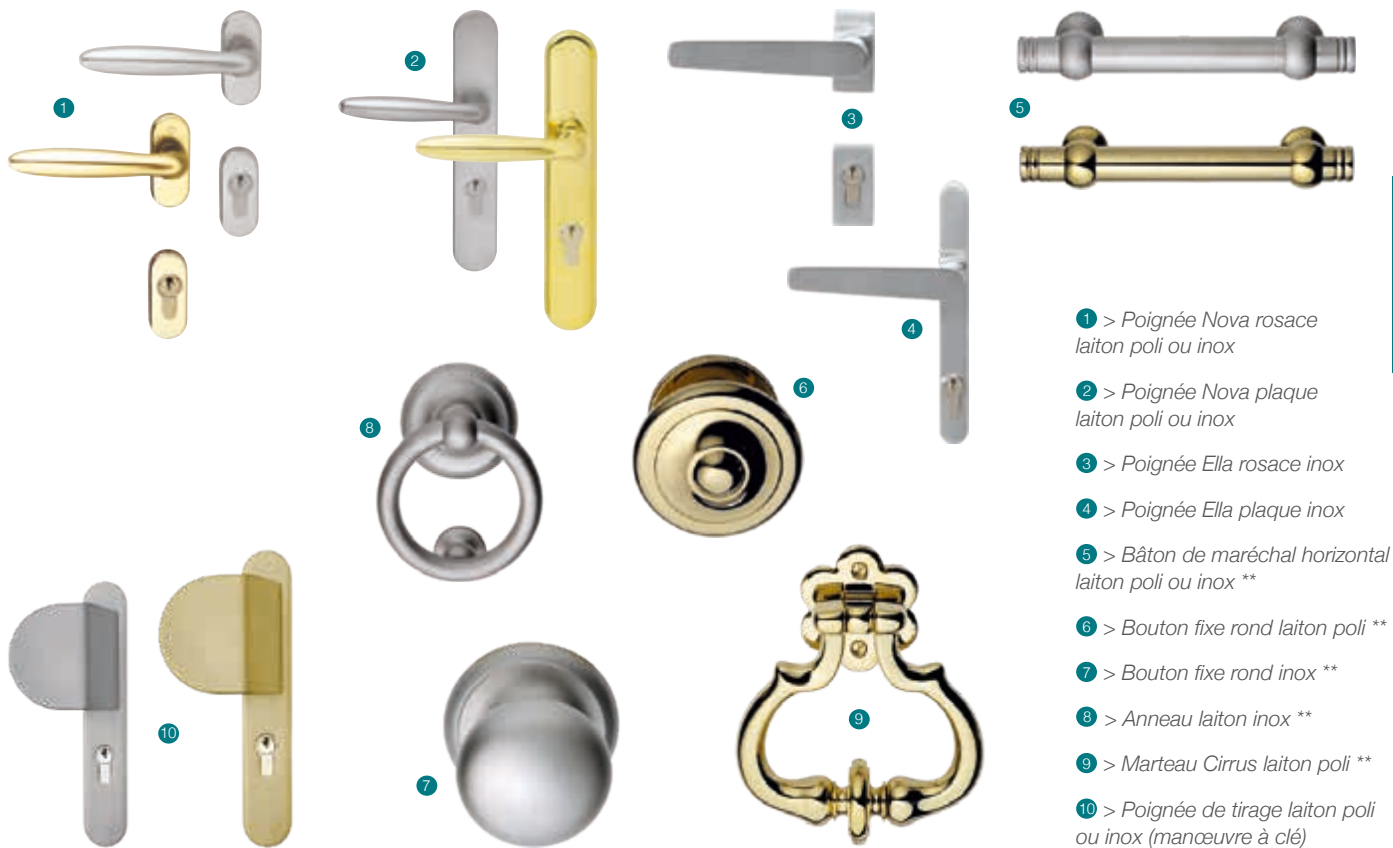

- 1 > Poignée Nova rosace laiton poli ou inox
- 2 > Poignée Nova plaque laiton poli ou inox
- 3 > Poignée Ella rosace inox
- 4 > Poignée Ella plaque inox
- 5 > Bâton de maréchal horizontal laiton poli ou inox **
- 6 > Bouton fixe rond laiton poli **
- 7 > Bouton fixe rond inox **
- 8 > Anneau laiton inox **
- 9 > Marteau Cirrus laiton poli **
- 10 > Poignée de tirage laiton poli ou inox (manœuvre à clé)

PORTES D'ENTRÉE

VIEUX FER

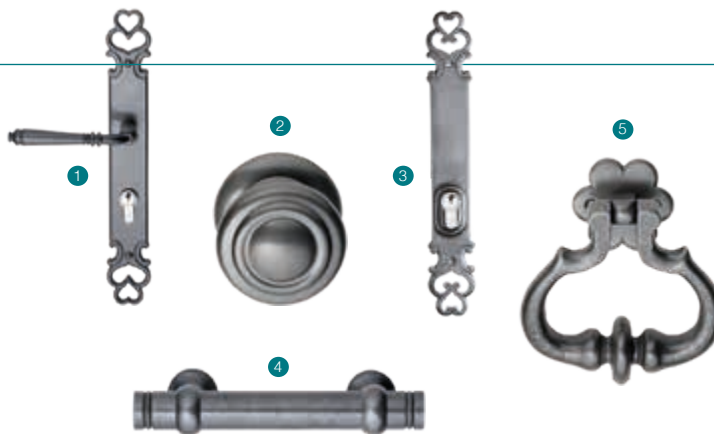

- 1 > Poignée Turlupet **
- 2 > Bouton fixe rond **
- 3 > Plaque borgne Turlupet **
- 4 > Bâton de maréchal horizontal **
- 5 > Marteau Cirrus **

LES OPTIONS SÉCURITÉ



Serrure à goujons
pour plus de sécurité :
- 2 goujons,
- 3 pènes 1/2 tour
- 1 pêne dormant conforme
classe sécurité RC2)



Barillet VMI+ avec fonction clé de secours, très résistant au crochetage, clé de forte section (3 mm) à perçage latéral, offrant une bonne prise en main, barillet fourni avec carte de propriété - 4 clés

Barillet Volt avec fonction clé de secours. Clé brevetée réversible. 6 goupilles en acier trempé anti-crochetage, anti-perçage et anti-bumping. Barillet fourni avec carte de propriété - 4 clés en maillechort.

LES COORDONNÉS

PORTES - PORTAILS - PORTES DE GARAGE

**MON
CHOIX
EST FAIT !
SOLABAIE**



Modèles présentés avec options.

Harmonie de vos extérieurs



*Pilotage
à distance*

*Aluminium
ou PVC*

*Large choix
de design*

Pourquoi choisir les coordonnés ?

Harmonisez votre extérieur !

Donnez à votre maison une réelle personnalité en coordonnant votre porte d'entrée avec votre porte de garage et votre portail. Une esthétique particulièrement soignée pour un habitat valorisé ! Une collection de modèles à votre disposition...



COORDONNÉS

*votre projet
devient réalité !*

Avec le simulateur Solabaie intégrez nos produits à votre habitat et facilitez votre choix.

> www.solabaie.fr

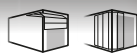

QUARTZ

HOUSTON

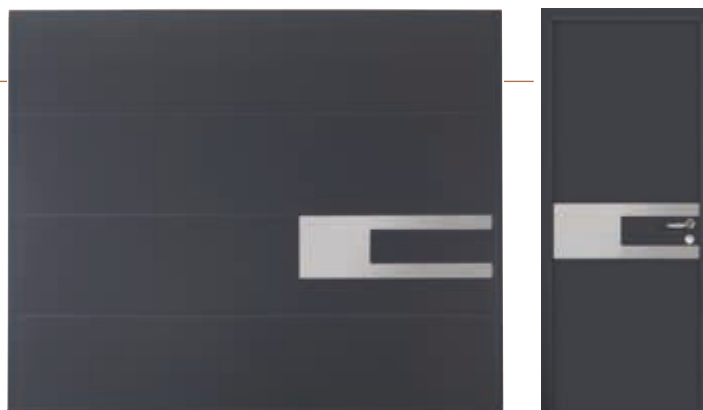



GILL

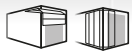
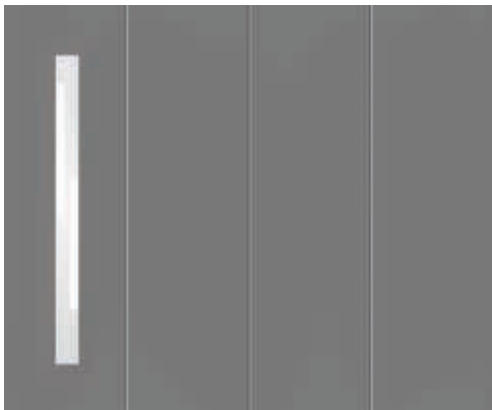

PATTON

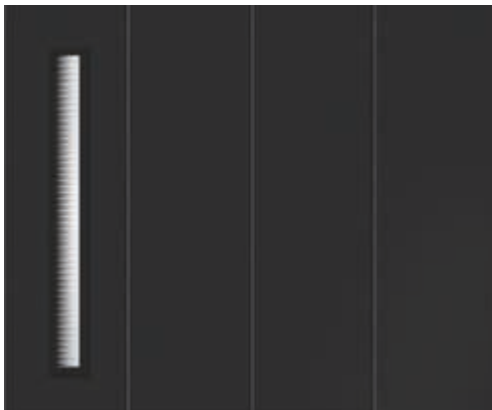

BRIDGE



ABOTT

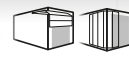
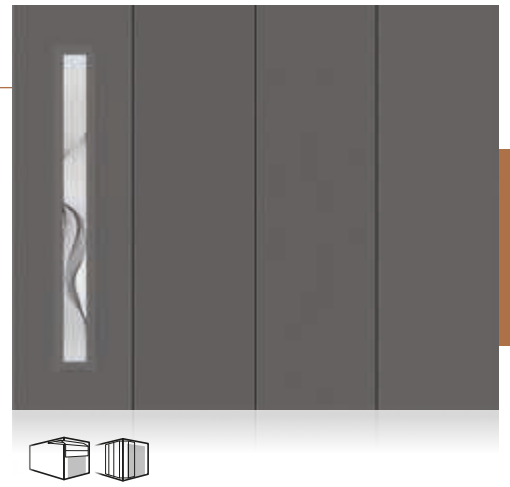

LAMB

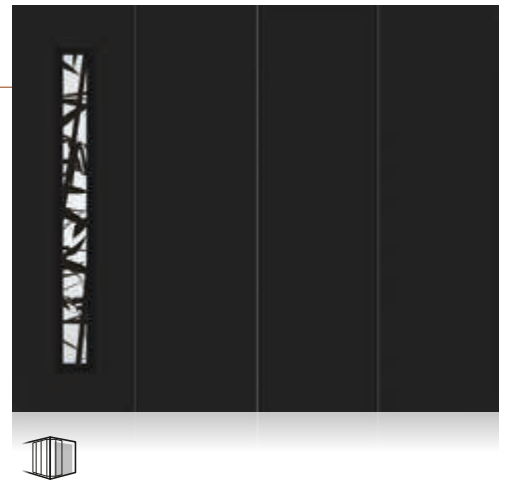

CLAYTON

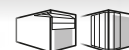
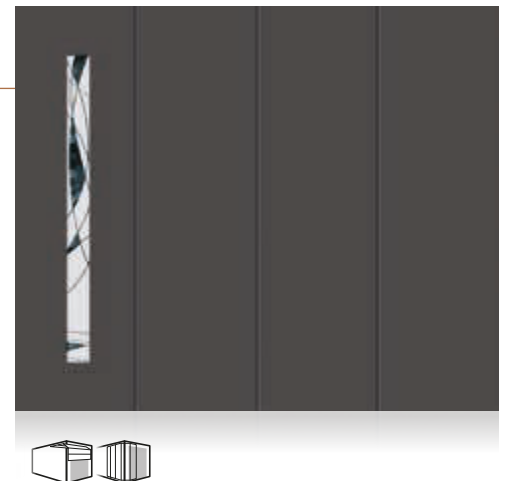

COORDONNÉS

PYRITE

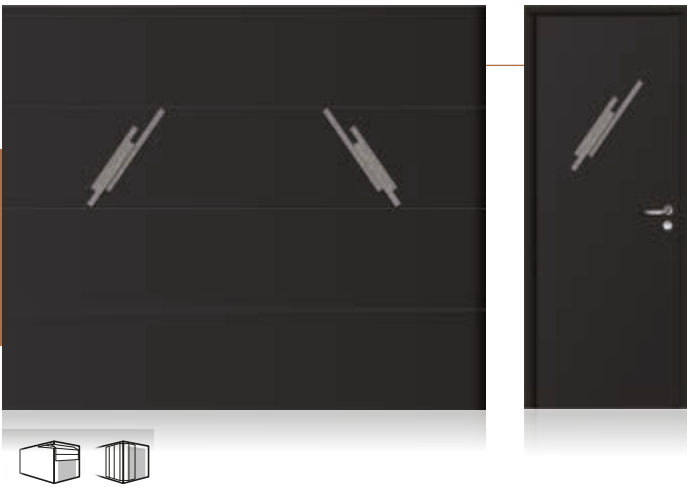

TURNER



LEE



REED

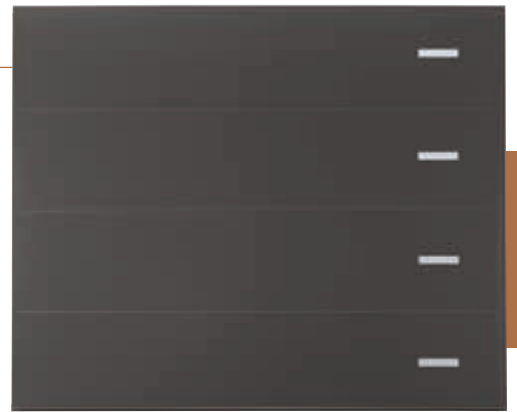

COORDONNÉS

LEWIS



HARVEY



PORTES DE GARAGE

SECTIONNELLES - LATÉRALES - ENROULABLES

**MON
CHOIX
EST FAIT !
SOLABAIE**



Modèles présentés avec options.

Motorisation
et pilotage à distance



Sécurité

3 modes
d'ouverture

Sur-mesure



Choisir sa porte de garage

La porte se choisit en fonction de la configuration du garage et de l'usage que l'on veut en faire. Il faut considérer la largeur de passage nécessaire, en fonction du véhicule et prendre en compte la présence d'éventuels obstacles (tuyaux au plafond, rangements muraux...).

Cette réflexion va être déterminante pour choisir l'une des ouvertures proposées parmi les solutions ci-contre. En fonction de vos goûts, de la priorité que vous souhaitez donner à l'esthétisme ou à la praticité : choisissez entre les différents modèles présentés dans ce catalogue. Sans oublier de prendre en compte les règles de sécurité pour votre famille et votre voiture.

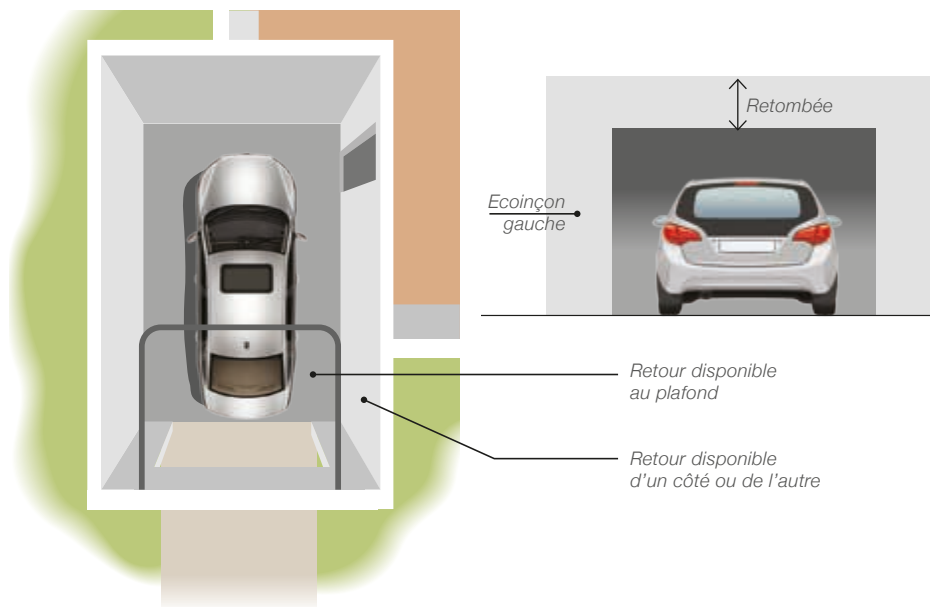

Trois modes d'ouverture

Ouverture par le haut

Porte enroulable



La porte enroulable est la solution la plus compacte et libère murs et plafond.

Avantages :

- Le plus petit encombrement intérieur : elle optimise l'espace du garage, on la privilégie pour les surfaces réduites et encombrées
- Peu de débordement intérieur
- Porte motorisée radio
- Compatible "maison connectée"

L'accès au garage demande une ouverture totale pour ne pas avoir à se baisser.

Porte sectionnelle



Portillon en option

La porte de garage sectionnelle se lève verticalement et se loge sous le plafond.

Avantages :

- Faible encombrement : libère les murs de chaque côté
- Aucun débordement extérieur
- Panneau de 40 mm très isolant
- Seulement 80 mm d'encombrement de chaque côté
- Compatible "maison connectée"

L'ouverture sectionnelle impose de libérer le plafond. Sans portillon intégré (en option) l'accès au garage demande une ouverture totale pour ne pas avoir à se baisser.

Ouverture sur le côté

Porte latérale



En neuf comme en rénovation, la porte de garage latérale se déplace le long d'un mur intérieur, c'est une solution idéale pour les garages avec peu de hauteur.

Avantages :

- Faible encombrement : ne prend que 100 mm le long du mur
- Panneau de 40 mm très isolant
- Passage piéton sans ouverture totale de la porte
- Porte motorisée en standard avec ouverture piéton intégrée.
- Compatible "maison connectée"

L'ouverture latérale impose de libérer le pan de mur où refoulera la porte.

Les portes sectionnelles



> Modèles Saulieu et porte de service en aluminium

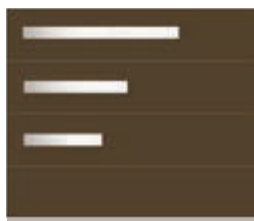
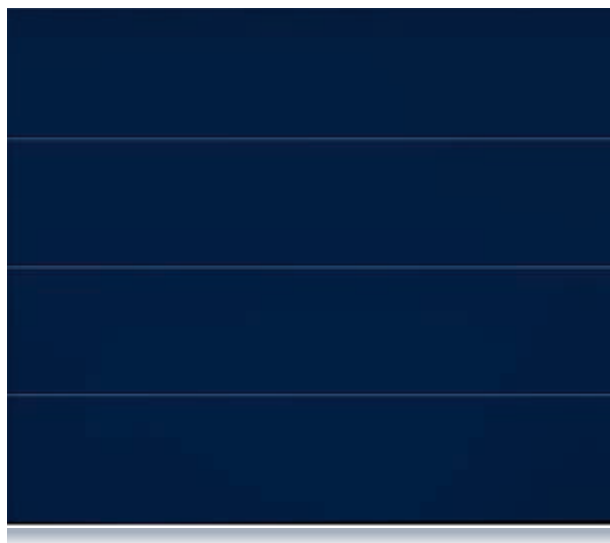
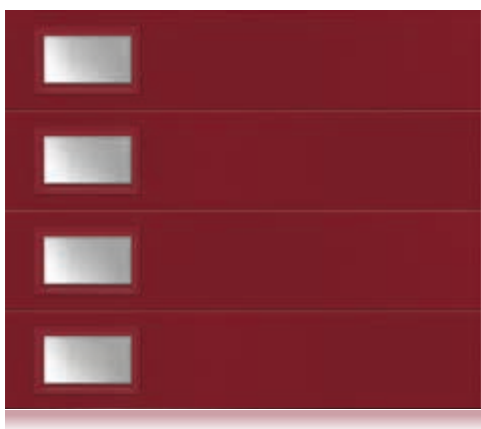



> Dieze

> Everest

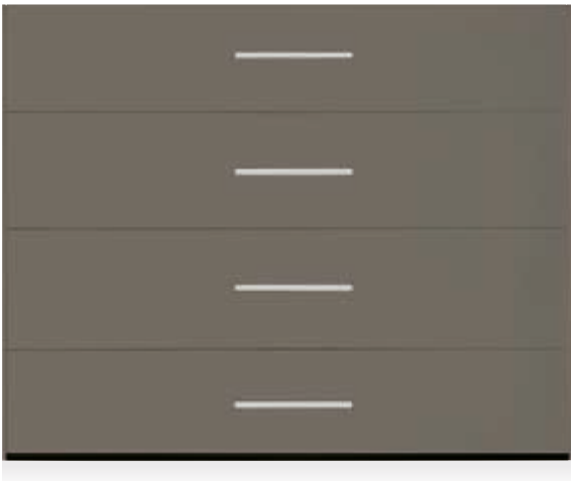

> Korab avec porte de service en PVC

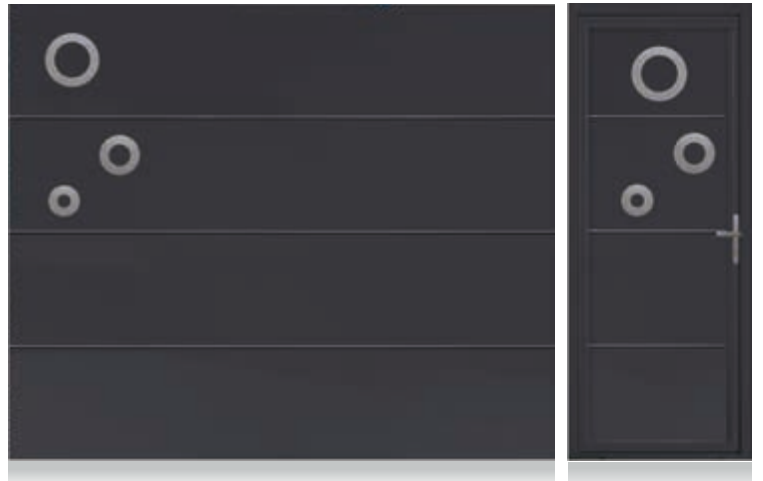

> KR avec porte de service en PVC



> Hood





> Modèles Sartène

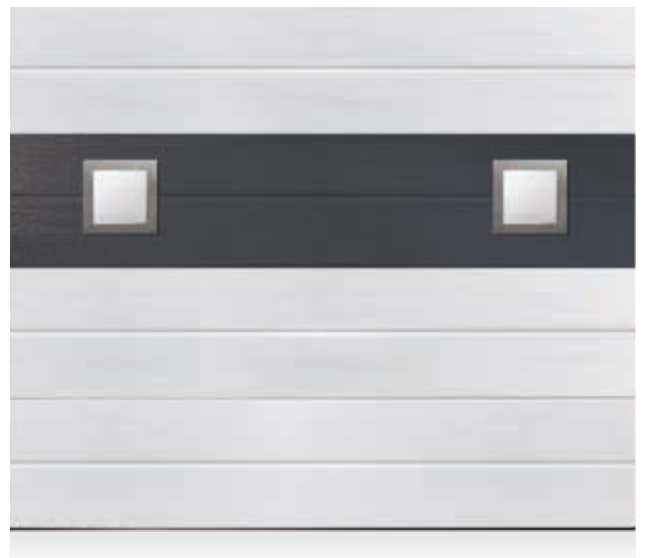
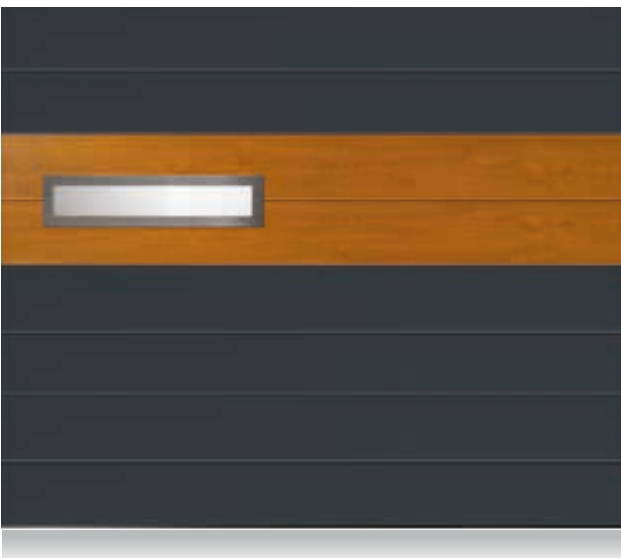
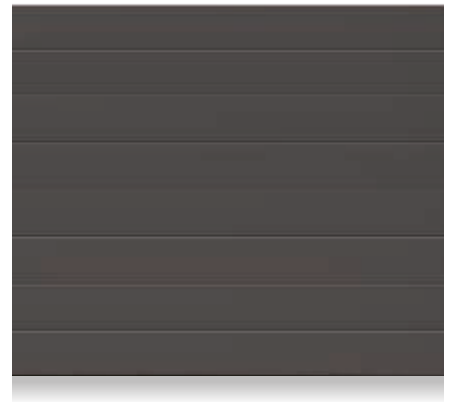



> Modèles Sologne

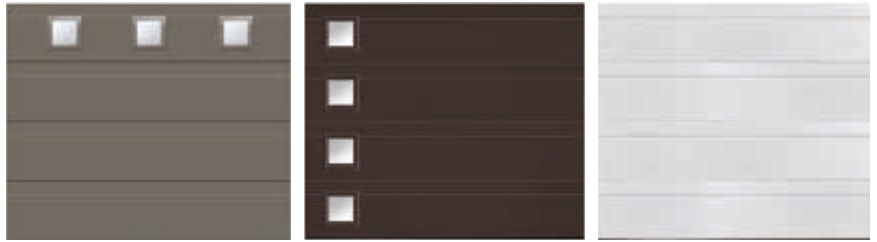

> Modèles Salazie



> Modèles Saintonge



Les portes latérales



> Mills

La porte latérale Solabaie séduit par sa conception unique. Les composants qui l'équipent sont rassurants, fiables, et permettent une maintenance simple tout au long de son utilisation.

> Mack



> Ward

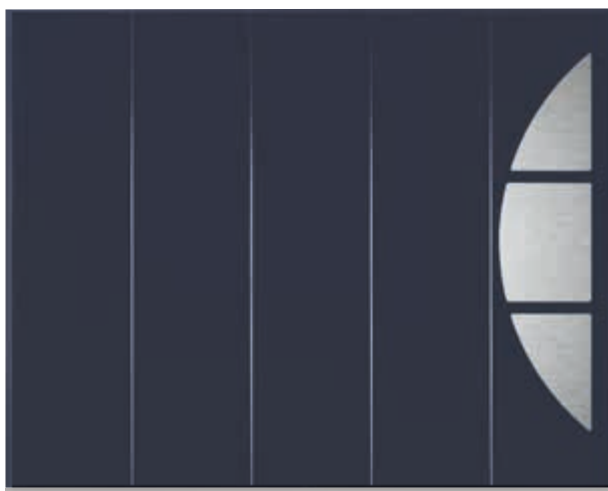

> Orba



> Pchit

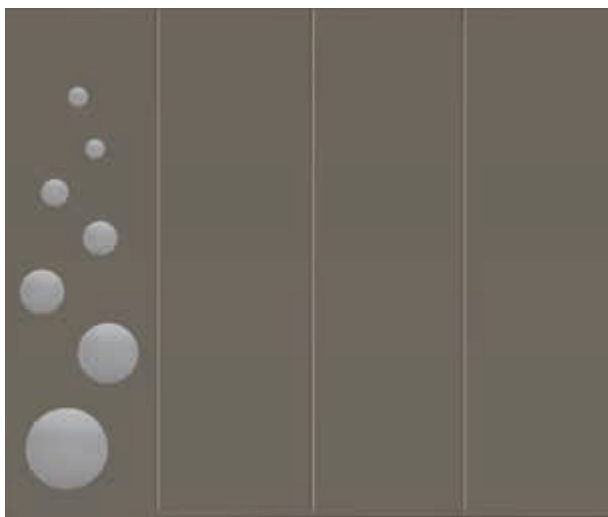

> Modèles Lausanne



PORTES
DE GARAGE



> Modèles Locarno



> Modèles Lacanau

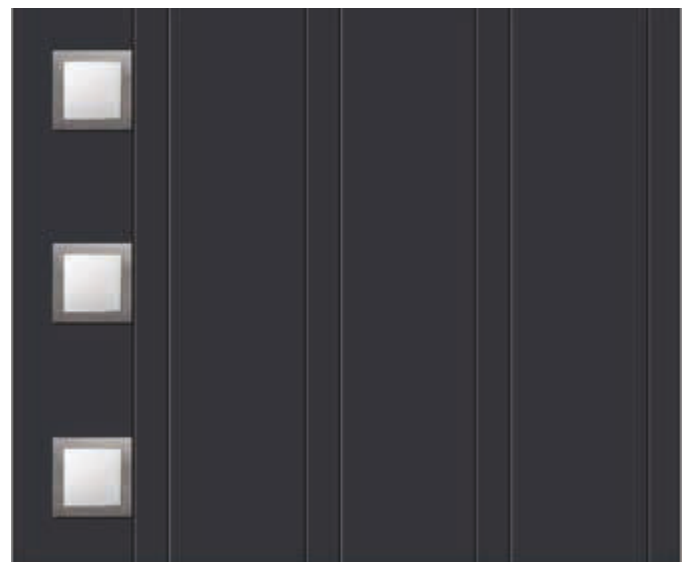



> Quartz



> Modèles Leman

> Modèles Louxor

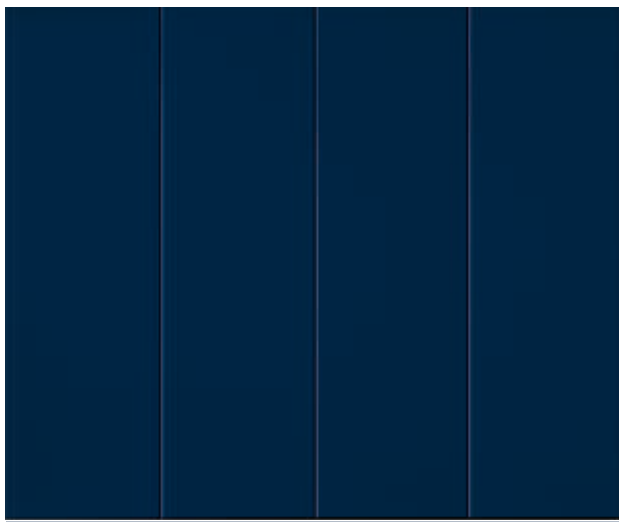

Modèles présentés avec options.

Les portes enroulables

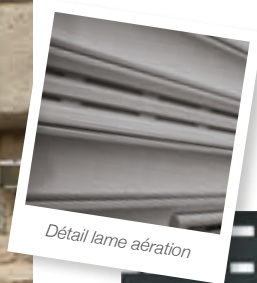

> Modèles Engadine
Lames aluminium 77 x 19 mm



PORTES
DE GARAGE



Choisir sa porte de garage

Porte latérale...

En neuf comme en rénovation, la porte de garage latérale se déplace le long d'un mur intérieur, c'est une solution idéale pour les garages avec peu de hauteur.



AVANTAGES



- Faible encombrement** : ne prend que 100 mm le long du mur
- Panneau de 40 mm très isolant**
- Porte motorisée** en standard avec ouverture piéton intégrée
- Passage piéton** sans ouverture totale de la porte
- Compatible « maison connectée »**



Rassurant

Verrouillage supérieur permettant un 5^e point de fermeture avec sécurité portillon

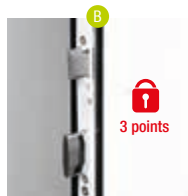

Sécurisant

Serrure 3 points à pènes latéraux



Esthétique

Béquille double avec plaque de propreté



Pratique

Barillet moleté à l'intérieur (Plus besoin de clef)

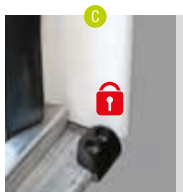

Rassurant
Gâche sur seuil aluminium offrant un 4^e point de fermeture



Performant
Système anti-pince doigt et joint brosse renforcent l'étanchéité du bas de porte

Compatible avec motorisations :



Pensez à la **MOTORISATION** !



Oubliez les manoeuvres délicates et pénibles grâce à la motorisation de votre porte de garage.

Le moteur Somfy Dexxo Smart io est équipé du rail courroie (plus silencieux) et de deux télécommandes Keygo.

Compatible Connexoon et Tahoma.

Digicode métal
RTS ou io



Technique & fiabilité

ou porte sectionnelle ?

Avec son refoulement au plafond, la porte sectionnelle est conçue pour limiter au maximum l'encombrement au sol et au mur.



GAMME EXCLUSIVE (à torsion)

son système de levage robuste et silencieux est associé à deux ressorts laqués poudrés qui assurent le parfait équilibrage de la porte durant son fonctionnement.



AVANTAGES

Faible encombrement :
libère les murs de chaque côté
Aucun débordement extérieur
Panneau de 40 mm très isolant
Seulement 80 mm d'encombrement
de chaque côté
Compatible « maison connectée »



GAMME ATTRACTIVE (à traction)

la nouvelle solution d'équilibrage Solabaie permet de réduire la hauteur nécessaire au plafond. En effet, les doubles ressorts de traction sont disposés dans les montants gauche et droit de la porte.



suspentes
renforcées



mono
suspentes



Ressort
gamme torsion



Ressort
gamme traction

Galets duo flex
sur charnière laquée
blanche

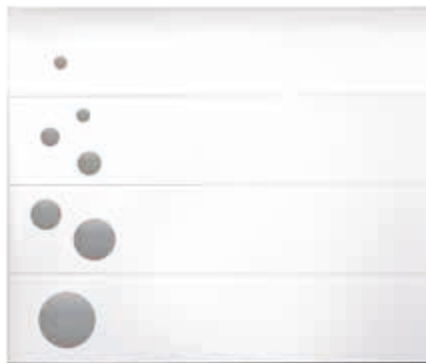

Embouts
de rails moulés
 finition et sécurité assurée



Charnières
anticorrosion
laquées blanches,
robustes et discrètes



Joints
d'étanchéité
sur les 4 côtés
et entre panneaux



Porte vue de l'intérieur



Passage
confortable
de 79 cm

Le portillon INTÉGRÉ

Plus facile au quotidien !

Pratique, le portillon vous permet d'accéder à votre garage sans tout ouvrir. Choisissez sa position, disponible en poussant à gauche ou à droite.

Motorisation

*Simplifiez-vous
la vie et passez
en mode connecté !*



Une gamme d'automatismes pour plus de confort

Avec ce nouveau système, vous savez toujours ce qui se passe dans votre maison grâce au retour d'information. Cette technologie vous assure une installation évolutive. Votre maison est connectée grâce à l'interopérabilité des produits et à leur gestion facilitée même loin de chez vous via l'application TaHoma ou Connexoon.

Somfy IO, technologie disponible sur l'ensemble de nos produits.



La radio compatible avec nos portails et volets !

- Télécommande pour ouverture de la porte depuis le véhicule
- Digicode radio extérieur pour manœuvrer lorsque vous êtes à pied ou à vélo
- Bouton poussoir radio intérieur.

somfy



Mon équipement pour ma maison connectée

DEXXO SMART IO

VITESSE : 14 cm/s



Kit moteur avec éclairage led au plafond et rail courroie



2 émetteurs - Keygo 4 Fcts



Bouton poussoir 3 canaux Wall switch IO

OPTIONS



Digicode radio



Batterie de secours



Récepteur éclairage ou portail

Confort & sécurité

SOMMER



ÉQUIPEMENT SOMMER PRO+
VITESSE : 24 cm/s
(un des plus rapide du marché)

COMPATIBLE MAISON
CONNECTÉE DELTADORE



Pratique
2 paires de suspentes
en standard

Confortable
Éclairage leds sur
convoyeur



Pratique
Bouton
d'ouverture
partielle ou
d'éclairage

Simple
2 boutons
ouverture/
fermeture



Rassurant
2 télécommandes
Pearl Vibe déjà programmées
« Elle vibre et s'allume pour
valider l'ordre d'ouverture
ou de fermeture »

Pack sécurité



Buzzer de sécurité : il déclenche une sirène de 100 décibels en cas de tentative d'ouverture de la porte et le moteur repousse systématiquement la porte en position fermée.

Pack sécurité renforcée



Buzzer de sécurité + Lock Moteur : renforce la poussée du moteur en position porte fermée, habituellement de 100 kilos sur un moteur standard, elle passe à 300 kilos et déclenche une sirène de 100 décibels.

Pack confort



Éclairage supplémentaire pour boîtier de commande : permet de renforcer l'éclairage de votre garage en ayant un point lumineux supplémentaire sur votre boîtier de commande. Très utile quand le boîtier de commande est proche de la porte du cellier.



Batterie de secours : En cas de coupure de courant, elle vous assure l'ouverture et la fermeture de votre porte de garage. C'est l'assurance d'un fonctionnement sans soucis !

Pack porte connectée



SOMweb : permet le pilotage de votre moteur Sommer Pro+ via une application.

Pack maison connectée



Carte électronique : votre porte de garage est pilotée à distance. Elle intègre l'application Tydom de Delta Dore.

OPTIONS COMMUNES AU SOMMER PRO+



Digicode radio
Un seul code remplace les clés
et les télécommandes



Bouton poussoir 3 canaux
Déporte la commande où vous le souhaitez



Récepteur portail
Pratique ! L'ouverture de mon portail
avec la même télécommande que mon garage

Personnalisation



Choisissez votre panneau et sa finition

Solabaie vous propose plusieurs modèles de panneaux. Choix essentiel pour déterminer l'aspect final de votre porte de garage.

> **FINITION WOODGRAIN** pour un rendu plus traditionnel

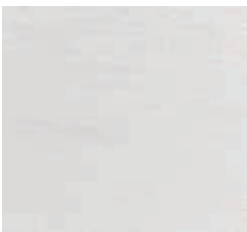

Le panneau **SANS MOTIF**
Esthétique, il apporte aux façades un style contemporain



Le panneau **MONO**
nervure apporte un rendu très moderne



Le panneau à **RAINURE**
décalée apporte une touche moderne et innovante



Le panneau à **NERVURES**
Panneau plus classique, proche de l'aspect bardage bois



Le panneau à **CASSETTES**
Motif respectant un style plus traditionnel
N'existe qu'en finition woodgrain

> **FINITION LISSE** pour une esthétique plus contemporaine

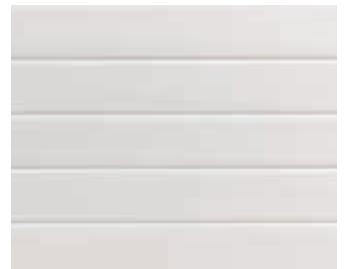
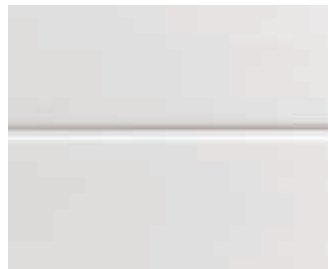
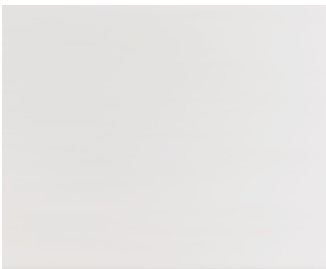

*Géométriques,
symboliques,
graphiques...
décorez !*

*vosre projet
devient réalité !*

Avec le simulateur Solabaie intégrez nos produits à votre habitat et facilitez votre choix

> www.solabaie.fr



L'esthétique sur-mesure

Assemblage des panneaux à l'horizontale ou à la verticale

Le sens d'ouverture de votre porte de garage déterminera l'aspect final.



PORTE **SECTIONNELLE**
assemblage de panneaux
horizontaux

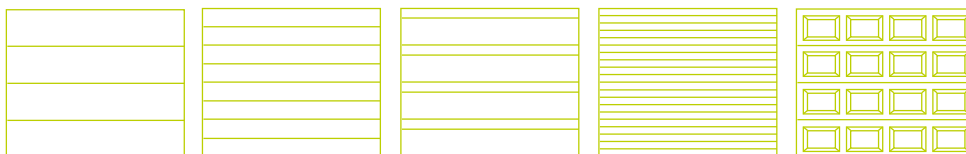

PORTE **LATÉRALE**
assemblage de panneaux
verticaux

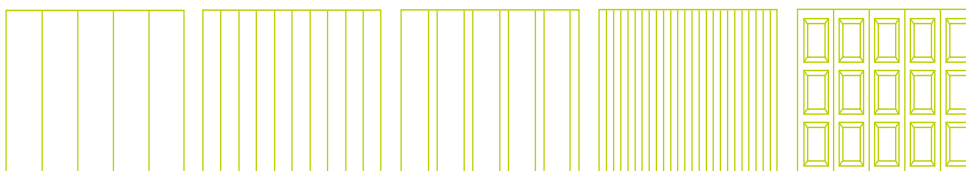

PORTES
DE GARAGE

Sur-mesure et personnalisée

Dimensions, accessoires, couleurs... Personnalisez à souhait !

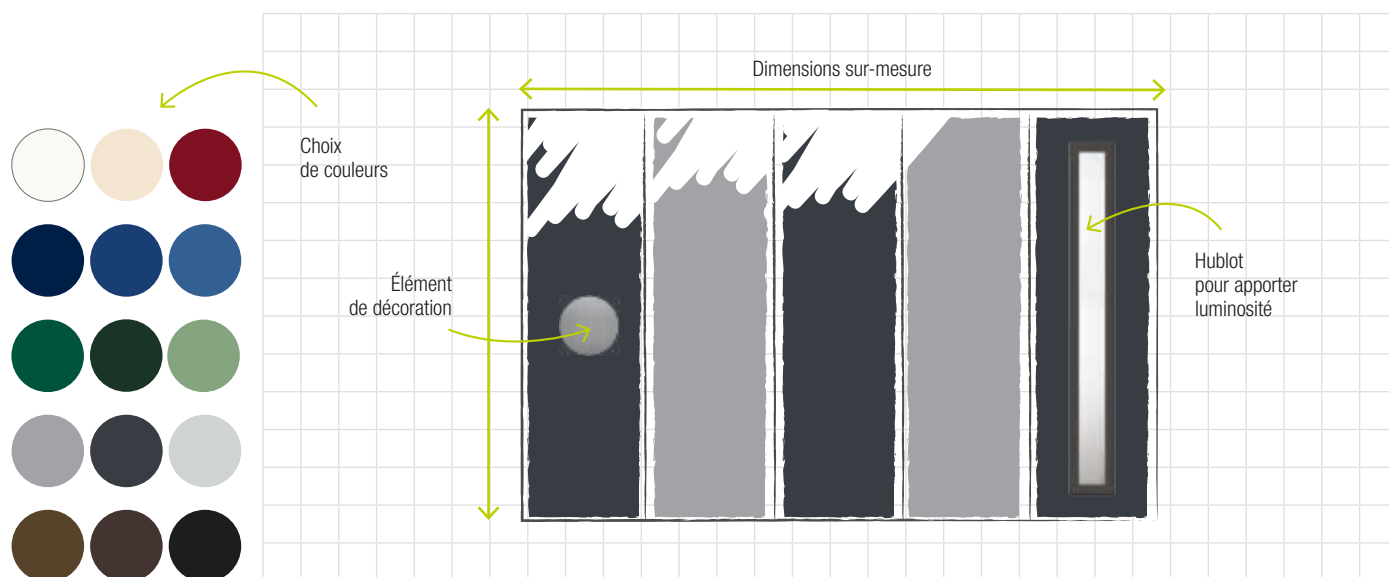

Esthétiques et isolés

La fabrication et la finition des panneaux Solabaie répondent aux normes de qualité les plus strictes afin d'obtenir une durabilité maximale. Tous nos panneaux sont isolés, quelle que soit leur esthétique. Constitués d'un noyau haute densité en polyuréthane, ils sont recouverts par deux tôles d'acier aux finitions variées pour une épaisseur totale de 40 mm.

U = 0,51W/m².K

- Isolation thermique
- Isolation acoustique
- Qualité renforcée
- Couche de finition
- Couche primaire
- Prétraitement chimique
- Revêtement en zinc / aluminium
- Substrat
- Revêtement en zinc / aluminium
- Prétraitement chimique
- Peinture protectrice
- Mousse polyuréthane haute densité 38 kg/m³

40 mm

Coefficient d'isolation thermique : 0,51 W/m².K
Affaiblissement acoustique : Rw** de 25 dB
Classement au feu : M1.
Résistance au vent : 450 Pa.
** Indice d'affaiblissement acoustique du panneau

PORTAILS

ALUMINIUM - PVC



**MON
CHOIX
EST FAIT !
SOLABAIE**

Modèles présentés avec options.

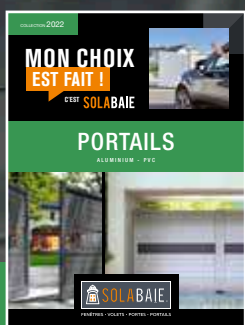

Découvrez tous nos modèles dans notre catalogue dédié aux portails.



Sécurité & design

+ 180 modèles

Motorisation et pilotage à distance



Bien choisir son portail

Le portail est la première chose que l'on voit en arrivant chez vous. Son choix est donc important. Plusieurs éléments vous garantiront une grande satisfaction pour de nombreuses années :

Le choix du matériau

L'aluminium et le PVC présentent des atouts et caractéristiques spécifiques en termes d'esthétique, d'entretien, résistance... Chaque matériau vous permettra de répondre à votre besoin spécifique.

ALUMINIUM

Le portail en aluminium ne nécessite pas d'entretien particulier. Une éponge, de l'eau et du savon suffiront, s'il doit être nettoyé. Solide, il résistera à toutes sortes d'intempéries. L'aluminium offre une multitude de possibilités de coloris, de finitions et de formes possibles.

Quelque soit le matériau, si votre portail subit un choc, il peut être réparé. En effet, tous les éléments peuvent être changés grâce à l'assemblage mécanique des remplissages ou des cadres*.

PVC

Le portail PVC nécessite peu d'entretien. Une éponge, de l'eau et du savon suffiront pour garder votre portail propre et neuf. Les couleurs disponibles sont le blanc, le beige et le chêne doré. Le PVC vous permettra de choisir parmi 6 formes, celle qui vous convient le mieux.

À chacun son style !

> Les formes



> Les types d'ouverture



La forme & le degré d'intimité

Vous avez le choix entre six formes de portail. Trois degrés d'intimité s'offrent à vous. Le portail ajouré laisse apparaître l'intérieur de votre propriété. Le portail semi-ajouré protège légèrement des regards indiscrets. Le portail plein abrite complètement des regards extérieurs.

La motorisation

Idéal lorsque vous êtes en voiture, tous les portails Solabaie peuvent être équipés d'une motorisation. À bras, à crémaillère, enterrés ou invisibles, tous les moteurs sélectionnés par Solabaie répondent à votre besoin spécifique.

*votre projet
devient réalité !*

Avec le simulateur Solabaie intégrez nos produits à votre habitat et facilitez votre choix

> www.solabaie.fr



Nouveautés, design, tendance...

Du végétal, la tendance



> Modèle Yucca



> Modèle Pivoine

Tout en légèreté, les nouveaux modèles intègrent des grilles à motifs végétaux. Le modèle Yucca est dénué de traverse haute avec une découpe élégante.



> Motif volutes



> Motif roses

Exemples de tôle découpée

Innovations astucieuses

Portail télescopique

Il permet de répondre à des soucis de faible espace de refoulement.

> Modèle Prétel
Motif papyrus



Portail autoportant

L'absence de rail au sol permet de préserver les revêtements de vos entrées

> Modèle Prétel
Motif papyrus



Double coulissant

Les deux vantaux coulissent de part et d'autre.



> Modèle Pervenche - Portail fermé - Motif Fittonia



> Modèle Pervenche - Portail entrouvert - Motif Fittonia

Design, votre portail UNIC !

Le nouveau modèle Unic est un modèle design et personnalisable avec le visuel de votre choix sur votre vitrage. Il garde les hautes performances et la qualité Solabaie®.

Vitrage feuilleté, impression numérique céramique haute définition. Portail réalisable en aluminium ou en PVC. Harmonisez le design de votre portail à celui de votre porte d'entrée !



Protection U.V.

couleurs préservées dans le temps



Verre trempé

rend le vitrage 5 fois plus résistant



Nettoyage facile

Insensible à la pollution

Exemples de personnalisations : visuel de motifs géométriques, photo de paysage...



- 1- Téléchargez le guide de personnalisation en scannant le QR Code.
- 2- Choisissez le visuel qui vous ressemble.
- 3- Fournissez la référence de l'image.
- 4- Recevez votre projet avant fabrication dans nos ateliers.

St Adobe Stock stock.adobe.com

Les portails Aluminium



> Roseau



> Jasmin



> Beck



> Basilic



> Alamandra

> Harvey

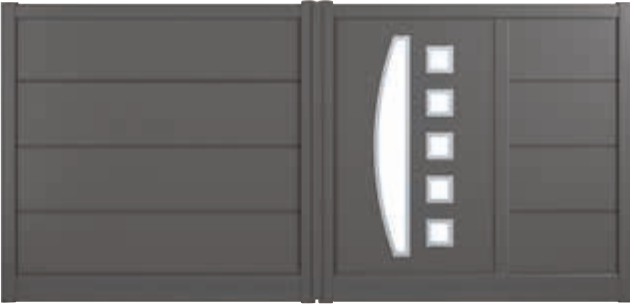

> Turner

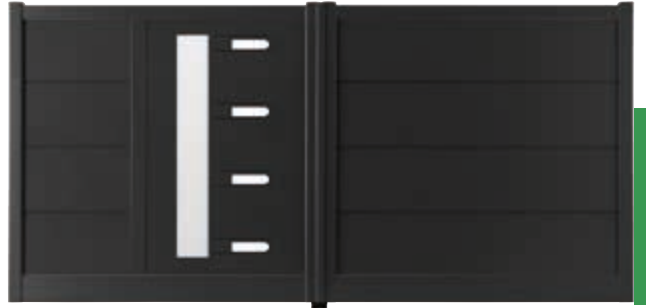

PORTAILS

> Adonis



> Pétunia



> Hysope



> Glycine



> Amaryllis

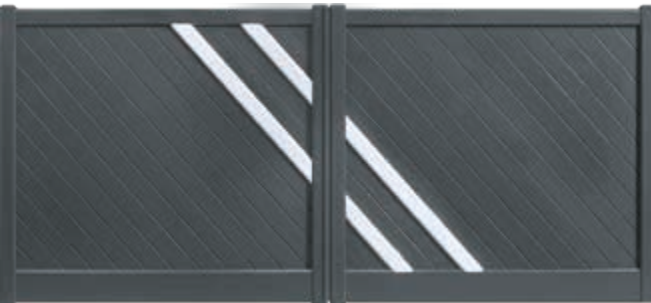

> Primevère





Personnalisez votre portail en choisissant votre motif préféré :
cubes, alvéoles, bambous, chevrons, palmiers, jungle, papyrus, bienvenue...



> Modèles Ficus



> Oranger



> Orpin



> Pivoine



> Santoline



> Azalée

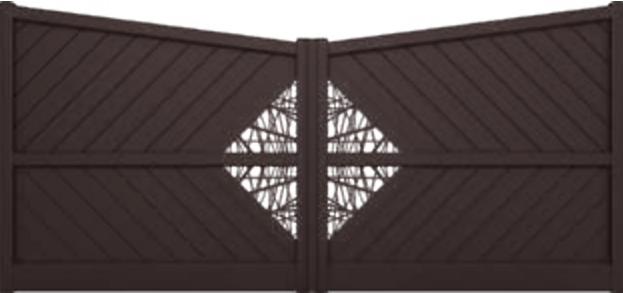

> Anémone



> Tiaré



> Anthurium





> Balsamine

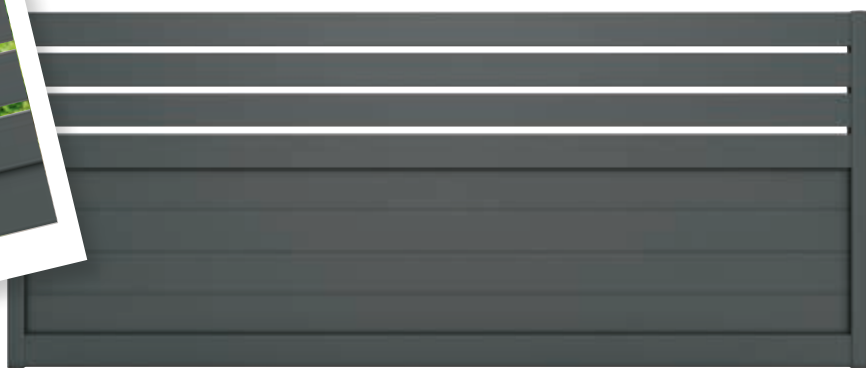
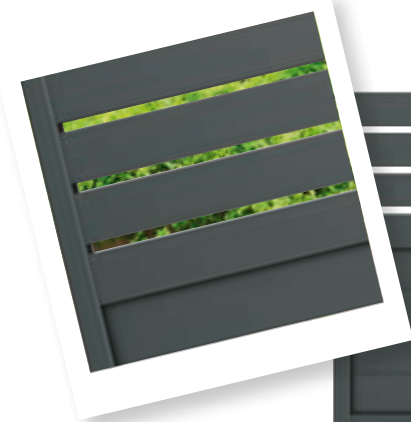

> Clère



> Tecoma



> Captéa

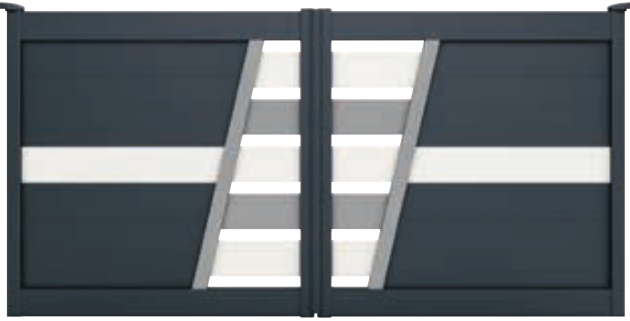

> Marguerite



PORTAILS

> Balsamine



> Lycoris



> Plumeria



> Agave

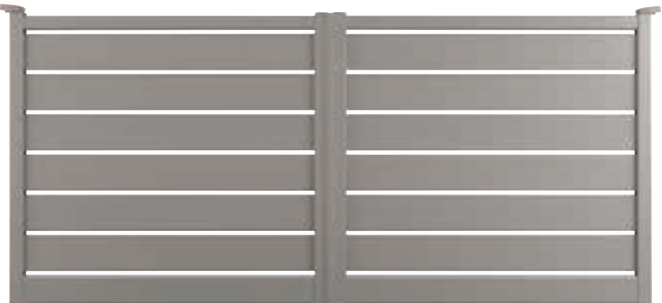

> Eucalyptus

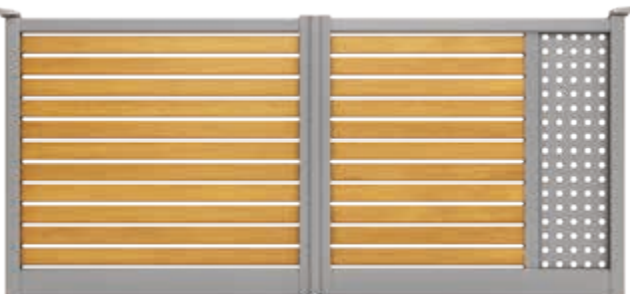

> Anthémis





> Héliconia



> Lewis



> Lee



> Reed



> Houston



> Pchit

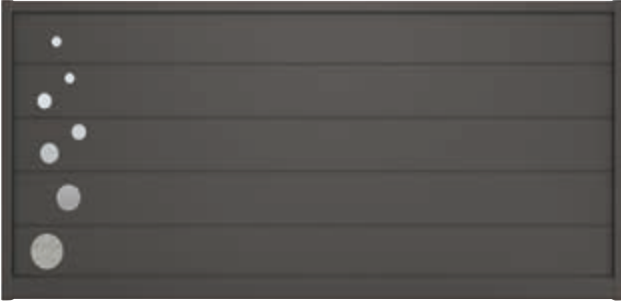

> Opale



> Pyrite



> Quartz



> Asarina

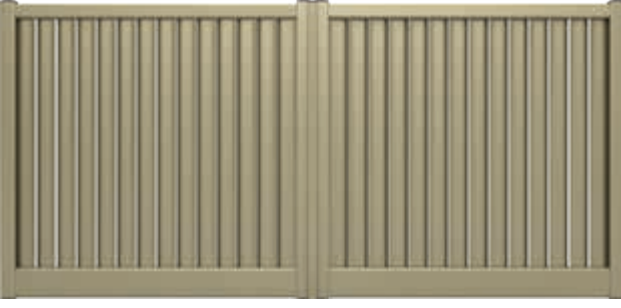

> Capucine



> Digitale



> Érine

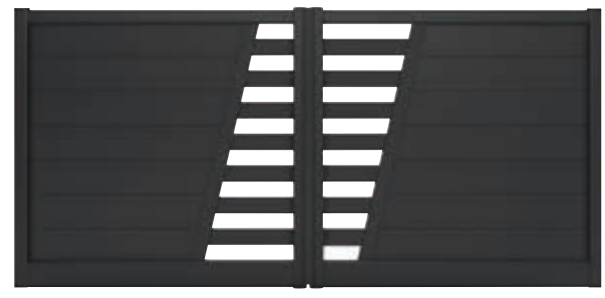

Les portails Aluminium *Tradition*



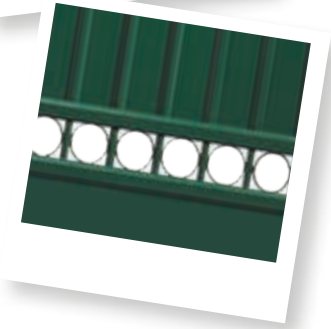

> Albizia

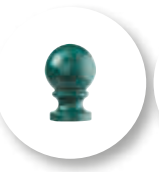

> Alicante



> Saragosse



> Palissandre



> Valence



> Aragon



> If



Les portails Aluminium *First*

La gamme "First" vous propose des portails et portillons à prix avantageux.

> Colibri



> Mésange



> Rossignol



> Rouge-gorge



> Albatros



> Pic-vert

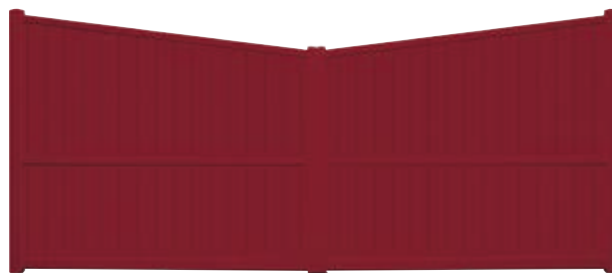

> Cormoran



> Alouette



> Cardinal





> Glycine



> Chouette



> Fulmar



> Hood



> Sterne



> Frégate



> Faucon



> Tourterelle



> Héron

Les portails PVC

> Sardaigne



> Osaka



> Wallis



> Bergamo



> Maldives



> Bologne



> Corse



> Milan



> Bali



> Newport



> Florence



> Varèse



> Naples



> Gènes

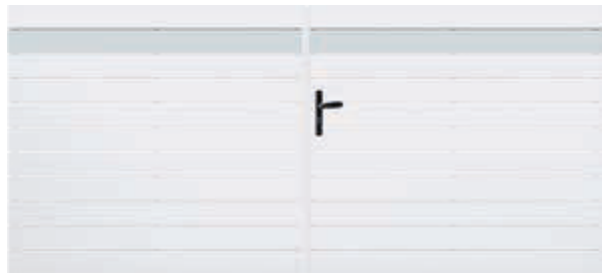

> Palerme



> Jamaïque



> Rhodes



> Ikaría



> Santorin



> Tahiti



PORTAILS

Technique portail

PVC



- A** Embouts doucines
- B** Gainage PVC
- C** Cadre en acier inoxydable
- D** Moulure plate-bande (en option)
- E** Profilés PVC multi-chambres de forte section

ALUMINIUM

Gamme Tendance

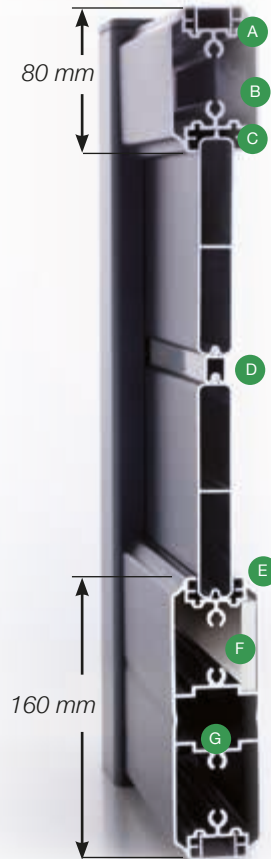

- A** Traverse haute de 80 x 50 mm
- B** Parois de 2 mm d'épaisseur
- C** Assemblage mécanique vissé et renforcé
- D** Profils de remplissage exclusifs*
- E** Joint anti-bruit invisible
- F** Renforts de motorisation systématique
- G** Double traverse de 160 x 50 mm en partie basse

Gamme First



- A** Traverse haute de 50 x 50 mm
- B** Parois de 2 mm d'épaisseur
- C** Assemblage mécanique vissé et renforcé
- D** Joint anti-bruit invisible
- E** Renforts de motorisation systématique
- F** Traverse basse de 80 x 50 mm

*Suivant modèles

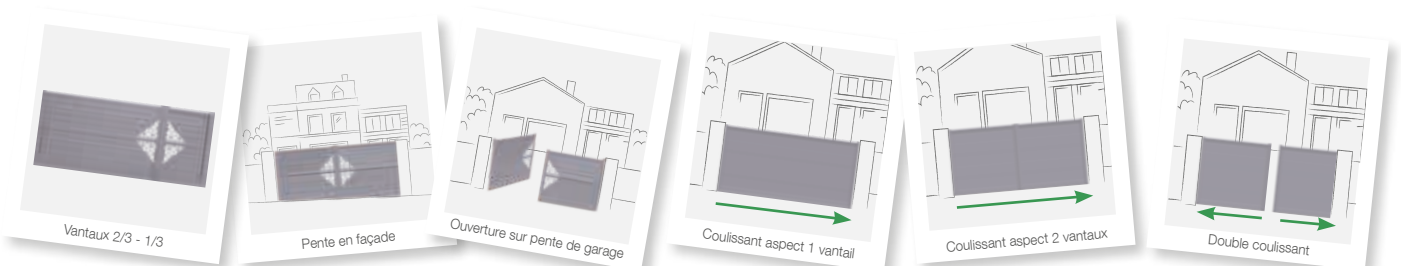

Qualité & finition

Ouverture battante

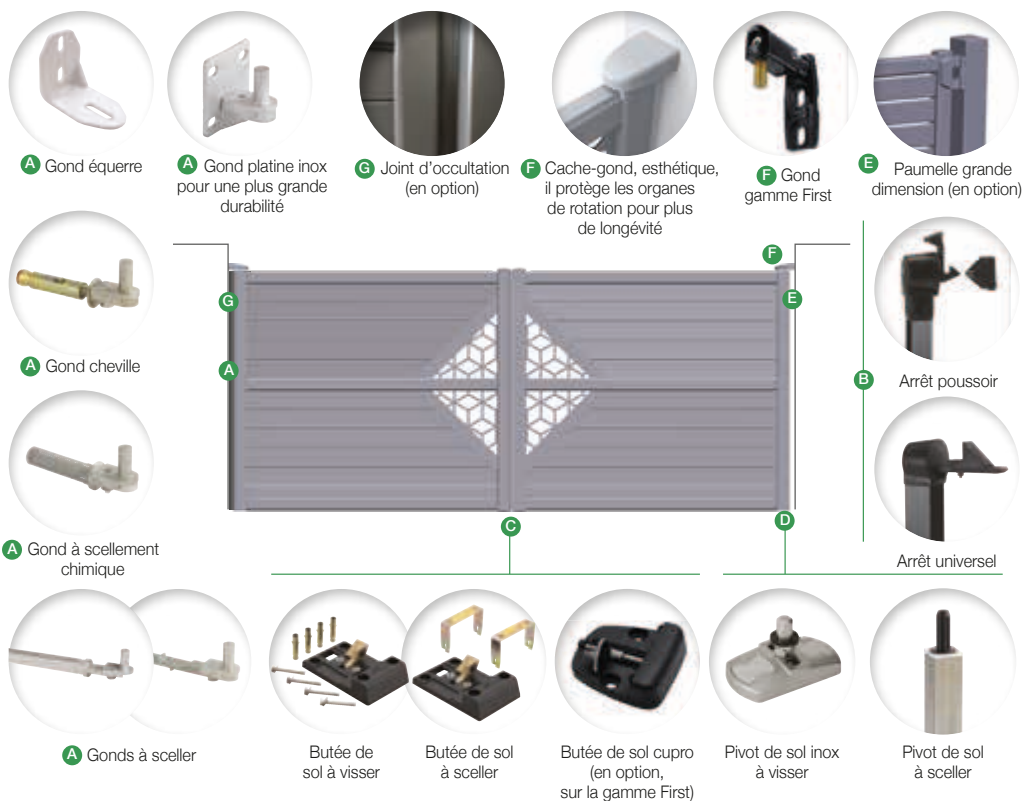

PORTAILS

Ouverture coulissante

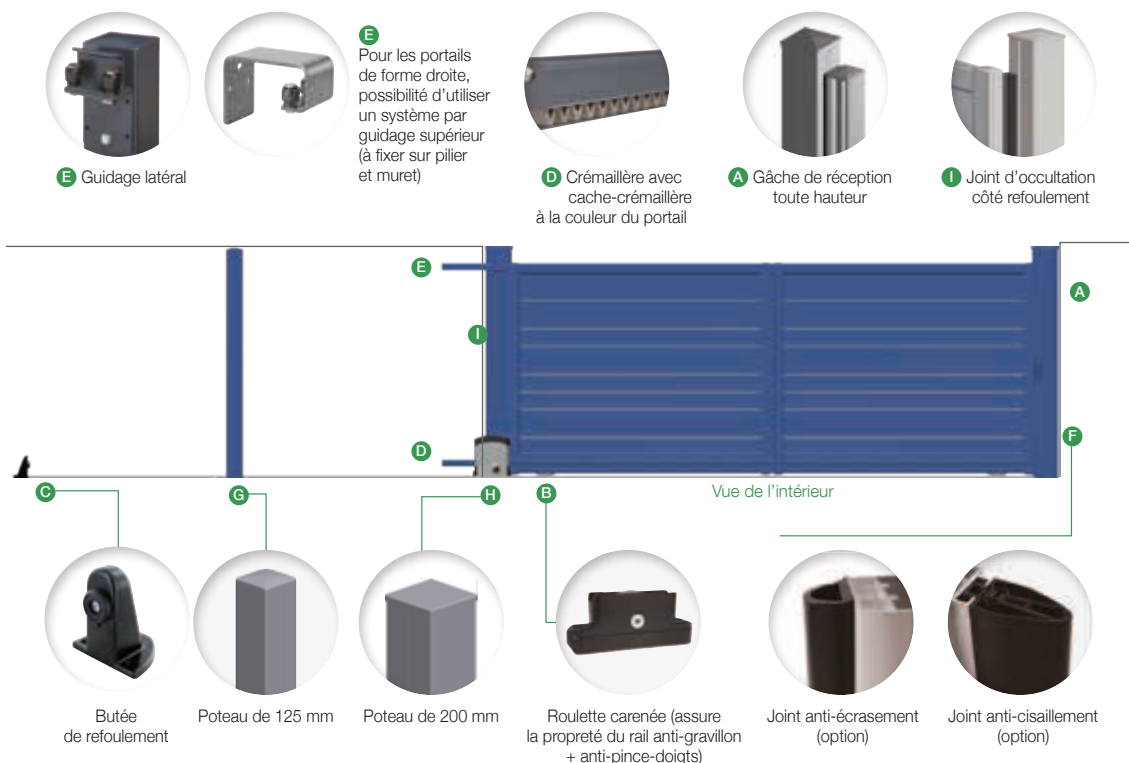

Le souci du détail

Un large choix de couleurs

Aluminium

Couleurs standards

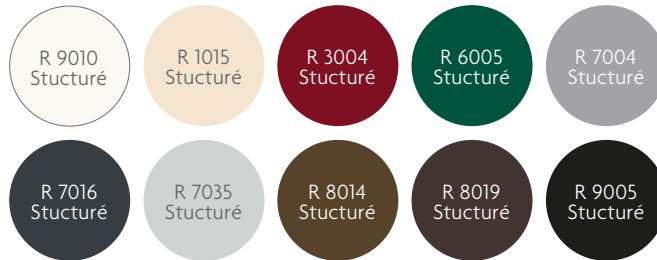

Couleurs en option



PVC



*Suivant modèles

L'ultra-personnalisation

Vous demandez, nous réalisons VOTRE PORTAIL !

Modèles, formes, ouvertures, couleurs...

Nos ateliers fabriquent sur-mesure le portail que notre bureau d'études aura pris soin de concevoir afin qu'il s'adapte aux dimensions de votre habitat. Demandez, nous réalisons !



Coordonnez portail, clôture et portillon...

Contrôler l'accès de votre propriété

Pour plus de confort et de sécurité

Pourquoi ne pas choisir la tranquillité et la sérénité en contrôlant l'ouverture de votre portail ?
Plusieurs possibilités s'offrent à vous...



Visiophone Wifi



- Moniteur Wifi
- Transfert d'appel vers le smartphone
- Appel / communication / ouverture à distance
- Utilisation de l'application avec visualisation à l'horizontale et à la verticale
- Jusqu'à 8 smartphones
- Compatible IOS et Android
- Écran tactile 7 pouces
- Mémoire d'images vidéo intégrée
- 2 commandes d'ouverture disponibles (exemple : ouverture totale et partielle)
- Commande d'une gâche électrique portillon et du portail (en option)

Audio portier



- Combiné intérieur mains-libres
- Bouton d'appel extérieur
- Ouverture du portail et du portillon indépendamment

Kit vidéo portier avec mémoire d'images intégrée



- Mémoire d'images photo intégrée
- Caméra grand angle 102°
- Vision nocturne
- Bouton d'appel extérieur
- Affichage de la température extérieure
- Pilotage de 5 équipements ou groupes d'équipements radio depuis le moniteur intérieur
- Ouverture du portail ou du portillon indépendamment

Kit vidéo portier avec mémoire d'images intégrée



- Écran tactile 4,3 pouces
- Transfert d'appel vers le smartphone
- Appel / communication / ouverture à distance
- Mémoire d'images photo intégrée
- Caméra grand angle 170°
- Vision nocturne
- Ouverture du portail ou du portillon indépendamment

Kit vidéo portier avec mémoire d'images intégrée



- Écran tactile 7 pouces
- Transfert d'appel vers le smartphone
- Appel / communication / ouverture à distance
- Mémoire d'images photo intégrée
- Caméra grand angle 170°
- Vision nocturne
- Ouverture du portail ou du portillon indépendamment

Grâce à la mémoire d'images, visualisez les personnes qui sont venues chez vous.

Automatismes & motorisations

Toutes les motorisations Solabaie sont conçues pour vous apporter le maximum de confort et de sécurité :

- **Mécanisme autobloquant** qui ne nécessite aucun verrouillage supplémentaire lorsque le portail est fermé.
- **Fonctionnement souple et silencieux**, avec système de ralentissement en ouverture et fermeture.

- **Batterie de secours et système de déverrouillage actionnable de l'intérieur**, pour plus de tranquillité.

Tout est fourni : télécommandes, feu clignotant, photocellules et antenne.

Les portails motorisés sont certifiés par des organismes agréés conformément à la norme EN 13241-1.



Pensez au kit solaire !



Les moteurs pour portail **COULISSANT**

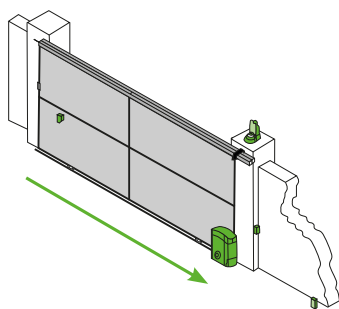

Moteur 1 vantail (Pour portails en PVC et aluminium)

Crémaillère intégrée dans un profil aluminium laqué à la couleur du portail. Déverrouillage par clé de l'intérieur.

- 1 moteur 24 volts
- 1 centrale de commande avec chargeur de batterie
- 1 jeu de batterie
- 2 émetteurs 4 canaux
- 1 feu clignotant
- 1 antenne (Mistral)
- 1 jeu de photo cellules



ELIXO

MISTRAL

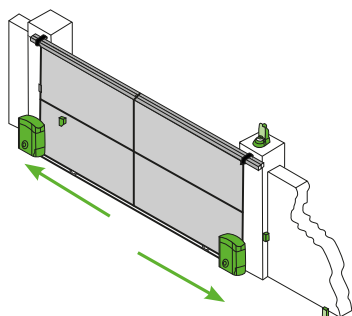

Moteur 2 vantaux (Pour portails en aluminium)

Crémaillère intégrée dans un profil aluminium laqué à la couleur du portail. Déverrouillage par clé de l'intérieur.

- 2 moteurs 24 volts
- 1 centrale de commande avec chargeur de batterie
- 2 jeux de batterie
- 2 émetteurs 4 canaux
- 1 feu clignotant
- 1 antenne (Mistral)
- 1 jeu de photo cellules



ELIXO

MISTRAL

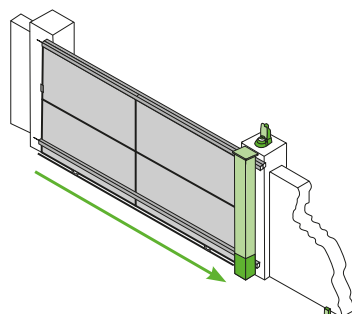

Moteur intégré 1 vantail (Pour portails en aluminium)

Moteur invisible intégré au poteau de guidage. Crémaillère intégrée dans un profil laqué à la couleur du portail. Déverrouillage par clé de l'intérieur.

- 1 moteur 24 volts
- 1 centrale de commande avec chargeur de batterie
- 2 jeux de batterie
- 2 émetteurs 4 canaux
- 1 feu clignotant
- 1 jeu de photo cellules



ROLY



Les cellules photoélectriques : installées en face à face, elles détectent la présence d'un objet ou d'une personne dans la zone d'ouverture ou de fermeture du portail.

Le feu clignotant : signale le mouvement du portail.

Le déverrouillage permet d'ouvrir manuellement en cas de panne moteur.

La batterie de secours : prend le relai en cas de coupure de courant.

Les moteurs pour portail **BATTANT**

Moteurs **intégrés**

(Pour portails en aluminium)

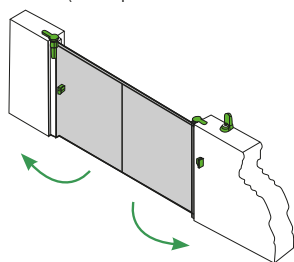

Directement intégrés au montant du portail, pour une esthétique parfaite. Capots de protection laqués à la couleur du portail. Serrure électrique disponible en option.

Déverrouillage par clé de l'intérieur.

- 2 moteurs 24 volts
- 1 centrale avec batterie incorporée
- 2 émetteurs 4 canaux
- 1 feu clignotant
- 1 antenne
- 1 jeu de photo cellules

Sauf gamme First



Moteurs **enterrés**

(Pour portails en PVC et aluminium)

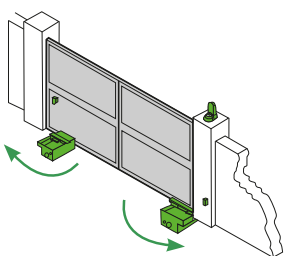

Moteurs enterrés pour une esthétique parfaite.

Caissons en acier traité par cataphorèse, capot en acier inoxydable. Déverrouillage par clé de l'intérieur et de l'extérieur.

- 2 moteurs 24 volts
- 1 centrale de commande avec chargeur de batterie
- 1 jeu de batterie
- 2 émetteurs 4 canaux
- 1 feu clignotant
- 1 antenne
- 1 jeu de photo cellules

Sauf gamme First et modèle PVC Ceylan



HURRICANE

Moteurs **à vérins**

(Pour portails en PVC et aluminium)

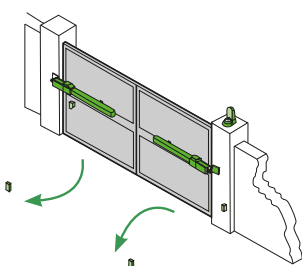

Moteurs pour faible écoinçon.

Déverrouillage par clé de l'intérieur.

- 2 moteurs 24 volts
- 1 centrale de commande avec chargeur de batterie
- 1 jeu de batterie
- 2 émetteurs 4 canaux
- 1 feu clignotant
- 1 antenne (Ixengo)
- 1 jeu de photo cellules

Sauf gamme First et modèle PVC Ceylan



RAFALE

IXENGO

Moteurs **verticaux à bras**

(Pour portails en PVC et aluminium)

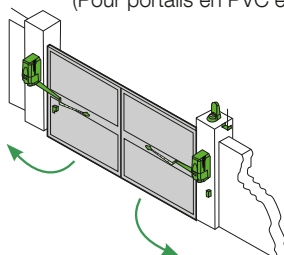

Moteurs position verticale, bras laqués à la couleur du portail (option).

Serrure électrique disponible en option. Déverrouillage par clé de l'intérieur.

- 2 moteurs 24 volts
- 1 centrale de commande avec chargeur de batterie
- 1 jeu de batterie (Suroit et Axovia)
- 2 émetteurs 4 canaux
- 1 feu clignotant
- 1 antenne (Suroit)
- 1 jeu de photo cellules



SUROIT

AXOVIA

Clôtures & claustras

Des clôtures sur-mesures pour tout terrain

Vous pouvez compléter et enrichir l'esthétique de votre propriété en y installant la clôture de votre choix.

Même si la mise en œuvre vous paraît complexe au vu de la topographie ou de la géométrie de votre terrain, dénivelé conséquent, escaliers, angles irréguliers inférieurs ou supérieurs à 90°, nous saurons répondre à chacun de ces problèmes et vous réaliser la clôture qui s'adaptera à votre environnement en respectant votre choix, de gamme et de couleurs. Le sur-mesure s'applique aussi à nos clôtures, pensez-y !

> Chèvrefeuille

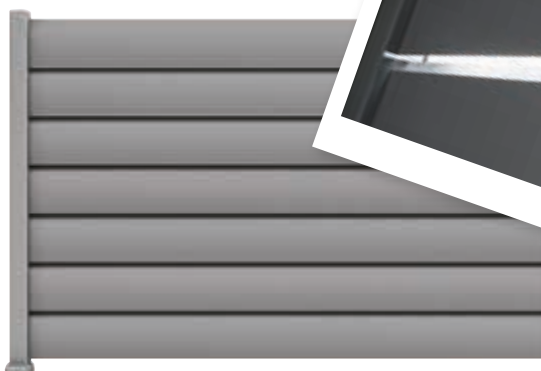

> À une...



...deux...



ou trois lisses...

> Coquelicot



> Clématite



> Genêt

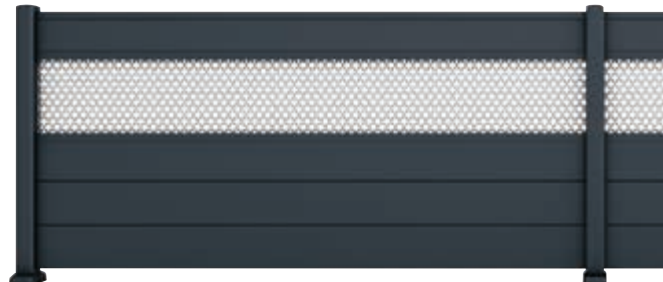

> Amaryllis

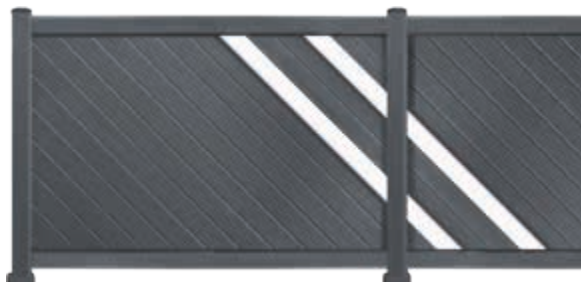

> Callune





> Et toute une gamme de clôtures aux lignes traditionnelles

Préservez votre intimité & délimitez votre propriété



STORES & PERGOLAS



**MON
CHOIX
EST FAIT !
SOLABAIE**



Ambiance & confort



Protection

Motorisation

*Large choix
de coloris*

Conjuguer plaisir & confort



Profitez de vos extérieurs en alliant plaisir, confort et design avec :

- **la pergola** bio climatique du printemps à l'automne
- **le store extérieur** pour une ombre protectrice
- **le store intérieur** pour une meilleure intimité
- **le brise soleil** pour mieux contrôler la température intérieure

> *Demandez conseil à votre installateur Solabaie.*



AUTOMATISMES

LES ÉQUIPEMENTS MOTORISÉS

**MON
CHOIX
EST FAIT !
SOLABAIE**



*Pilotage de vos volets, portail,
porte de garage...*



Programmation

*Contrôle
à distance*

Domotique

Pourquoi passer en mode connecté ?

Simplifiez-vous la vie, gagnez en sécurité et en confort. Pilotez vos équipements à distance en toute sérénité !



Pour + de CONFORT, je contrôle mes équipements en un clic
Pour + de SÉCURITÉ, je les contrôle à distance
Pour + de SÉRÉNITÉ, j'enregistre mes «routines»
Pour + de FACILITÉ, je les pilote depuis mon smartphone



"La Minute Expert"



**Facile
à utiliser !**

**3 façons de piloter
vos équipements motorisés**



La commande murale

Votre interrupteur situé sur le mur à côté de votre volet roulant vous permet de le manœuvrer. Un confort intérieur pour votre usage quotidien.



La domotique

Qui permet depuis votre ordinateur, tablette ou smartphone de piloter vos équipements à distance et de créer des scénarii d'usage en fonction de vos besoins, ou de simuler votre présence pour plus de sécurité.



La télécommande

La télécommande à usage unique

Dédiée à votre volet roulant, votre portail ou votre porte de garage. Elle permet de manœuvrer à distance un équipement dédié.

La télécommande centralisée

Permet de piloter plusieurs équipements à la fois depuis la même télécommande.



+ sérénité

Déclencher la fermeture de vos volets roulants et activer l'alarme en un clic... partir tranquille ! Être prévenu en cas de tentative d'intrusion ou quand un de vos équipements est resté ouvert.

+ confort & sécurité

Programmer des scénarios d'ouvertures et de fermetures des volets associés à des capteurs pour plus de confort, ou simuler votre présence pour plus de sécurité. En votre absence, la maison s'occupe de tout !

Intuitif, intelligent, ludique... bref, dans l'air du temps !

Piloter ma maison connectée

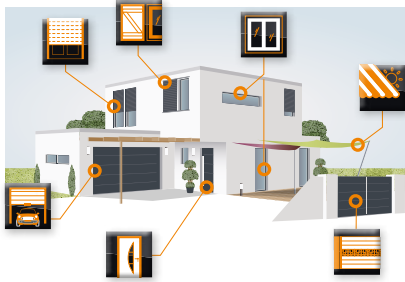

Avec la box TaHoma switch

La box domotique TaHoma Switch permet de centraliser, commander et gérer la maison depuis un smartphone, une tablette ou un ordinateur connectés à Internet, que l'on soit chez soi ou à l'autre bout du monde.



3 façons de contrôler vos équipements :

avec le boîtier TaHoma, avec l'application ou avec un assistant vocal...



Compatible avec



Voir la liste de compatibilité sur somfy.fr



+ contrôle

Contrôler à distance que vos volets sont bien fermés vérifier et gérer vos équipements pour plus de sérénité depuis un ordinateur ou votre smartphone.

En cas de perte de clés vous pourrez toujours ouvrir votre logement avec votre smartphone, à distance, à un livreur ou un dépanneur.

Fenêtres, portes,
volets roulants,
stores, volets battants,
portes de garage
et portails :
tout vous obéit !

MON CHOIX

EST FAIT !

C'EST **SOLABAIE**

Spécialistes de la **MENUISERIE** & des **FERMETURES**

- ✓ Des conseils d'experts
- ✓ Des installateurs proches de vous partout en France
- ✓ Des professionnels expérimentés
- ✓ Une large gamme de produits certifiés
- ✓ Fabrication française
- ✓ Pose et produits garantis
- ✓ Éligible à MaPrimeRénov' *

* Sous conditions. Selon loi de finances en vigueur.
www.maprimerenov.gouv.fr

mes envies :



A series of horizontal lines for writing, intended for the user to list their wishes or desires.

appeler
mon installateur
Solabaie!



www.solabaie.fr



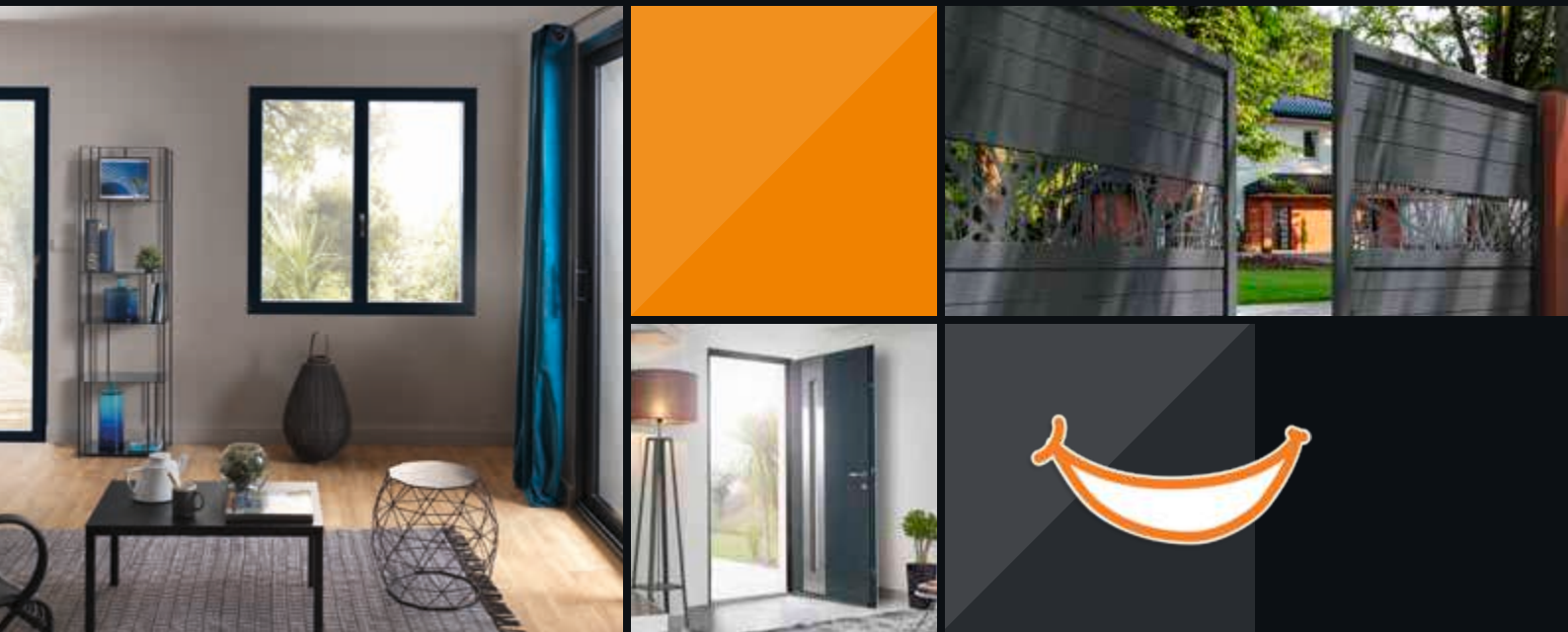

MON CHOIX EST FAIT !

C'EST **SOLABAIE**

Votre installateur Solabaie® :

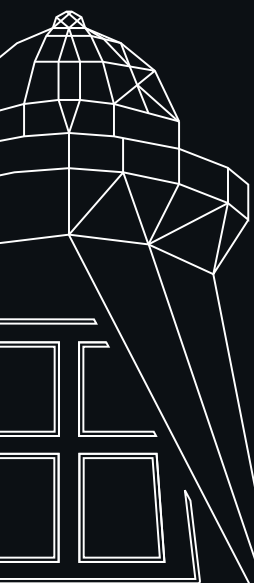
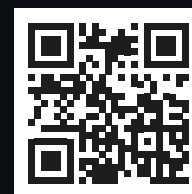
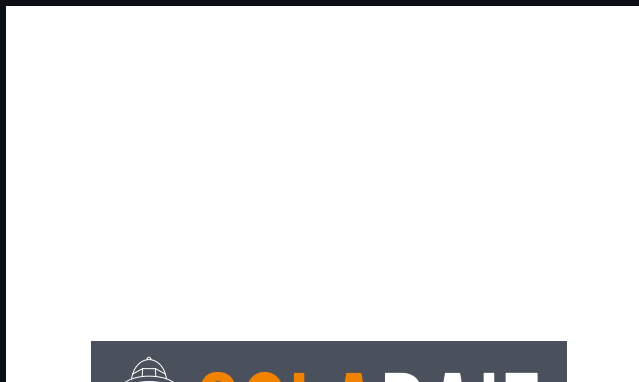

www.solabaie.fr

